

Kolomaki

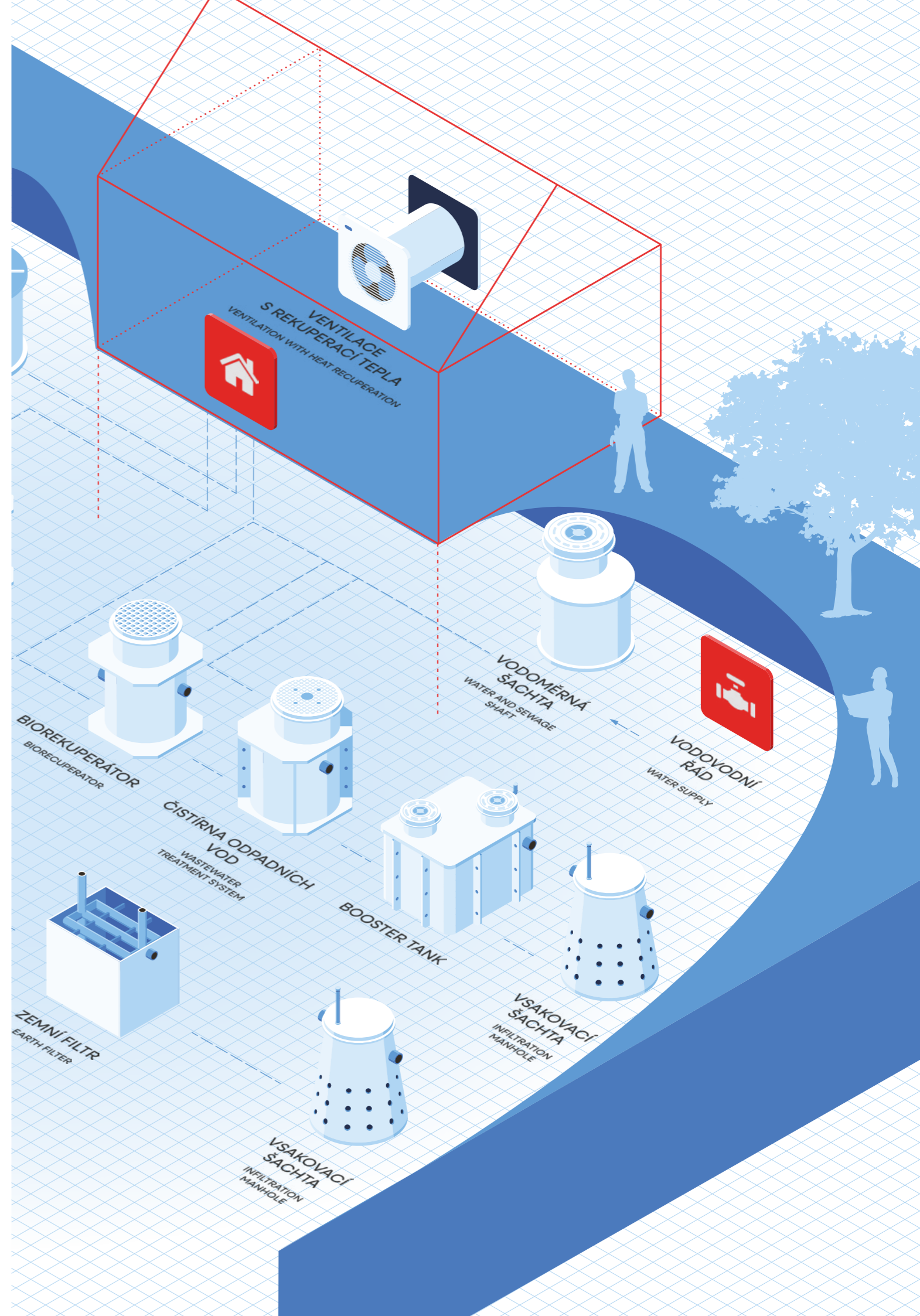



CZ

Nacházíme se v srdci České republiky, kde s láskou tvoříme inovativní produkty ze špičkového ekopolymeru od domácích dodavatelů.

Není pro nás cizí vývoj nejen nádrží a biofiltrů pro sběr a dočištění dešťové vody, ale také inteligentních systémů pro akumulaci a čištění odpadní vody, kterou můžete opětovně využít ve své domácnosti, či k závlaze zahrady. Nabízíme nejen několik typů čistíren odpadních vod, ale také ekologické sklepy pro potraviny nebo vinotéky, které spojují praktičnost s estetikou.

Naší hrdostí jsou modulární bunkry a kryty, které rychle instalujete přímo na vašem pozemku. V roce 2022 jsou tím nejžádanějším trendem, přinášejícím praktičnost a bezpečí do vašeho života.

Spolupracujeme jak s velkoobchodními řetězci po celé České republice, tak i s menšími stavebními firmami a živnostníky. Jsme tu pro vás, abychom společně tvořili udržitelnější a chytřejší budoucnost.

EN

We are located in the heart of the Czech Republic, where we passionately craft innovative products from premium eco-polymer supplied by local providers.

The development of tanks and biofilters for the collection and purification of rainwater is not foreign to us, and we also specialize in intelligent systems for the accumulation and purification of wastewater, which you can reuse in your household or for garden irrigation. Our offerings extend beyond various types of wastewater treatment plants to include eco-friendly underground pantries for food or wine cellars that seamlessly blend practicality with aesthetics.

Our pride lies in modular bunkers and shelters that can be swiftly installed directly on your property. Since 2022, they are the most sought-after trend, bringing practicality and security into your life.

We collaborate with wholesale chains throughout the Czech Republic and Europe, as well as with smaller construction companies and entrepreneurs. We are here for you, working together to create a more sustainable and smarter future.

Obsah Table of Contents



Sklepy a úkryty Cellars and shelters

Quick	8
Kellari	14



Rekuperace tepla šedých vod Grey water heat recuperation

Biorekuperátor Biorecuperator	18
---------------------------------	----



Odpadní voda Waste water

Boostertank	22
Prime 7	24
Vario a Monokomp	26
Septiky Septic tanks	28
Zemní filtry Ground filters	32



Nádrže na dešťovou vodu Rainwater tanks

Planus	36
Profi	38
Český Standard Czech Standard	40



Příslušenství k nádržím Accessories for rainwater tanks

Biofiltry Rain Biofilters Rain	46
Filtrační šachty a koš Filter shafts and basket	48
Vodovodní, kanalizační a vsakovací šachty	50
Water supply, sewage, and infiltration manholes	50
Čerpadla a vodárny Pumps and water stations	52



Ventilace s rekuperací tepla Ventilation with heat recuperation

Systemy ventilace s rekuperací tepla	56
Ventilation systems with heat recovery	56

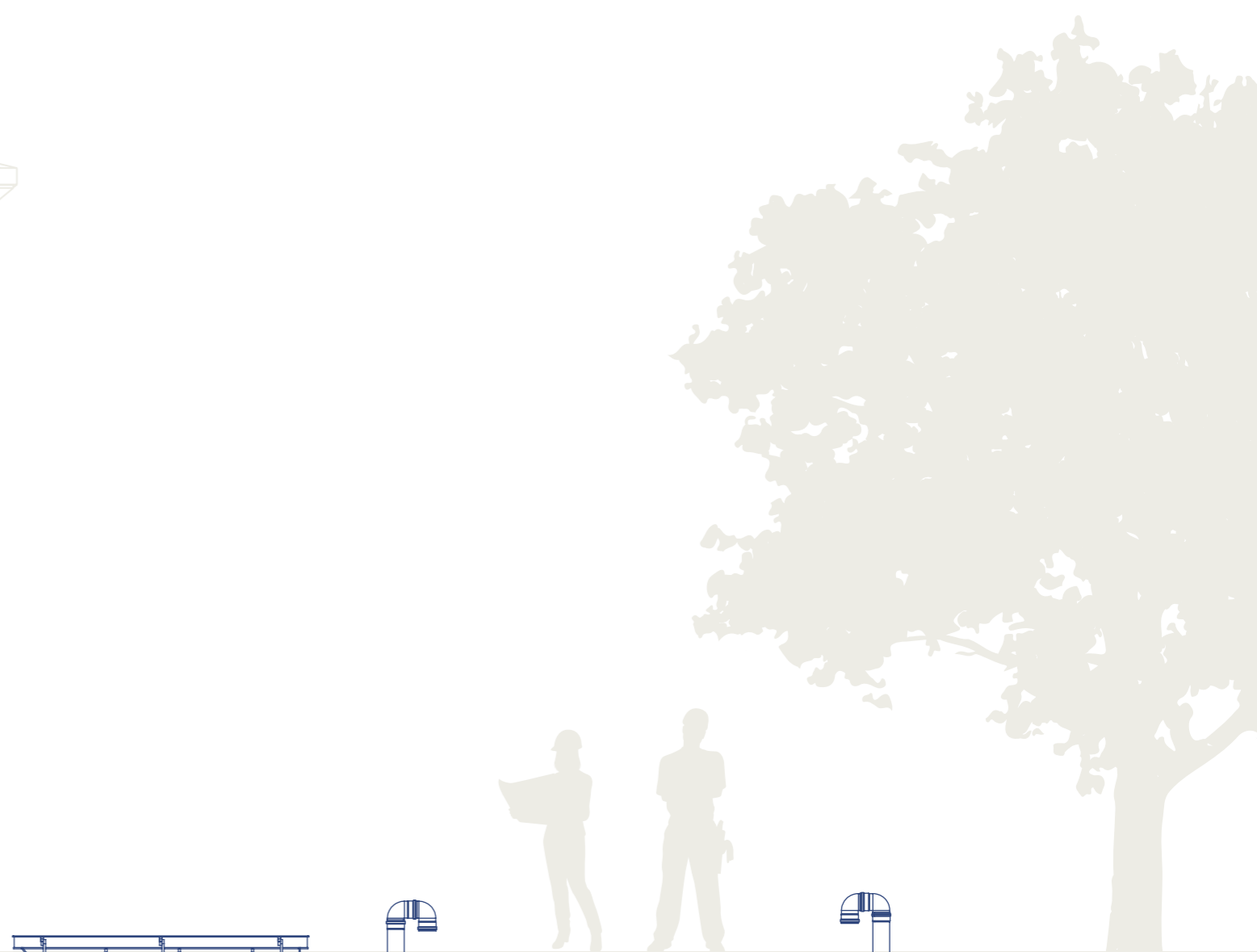

Sklepy a úkryty

Cellars and shelters

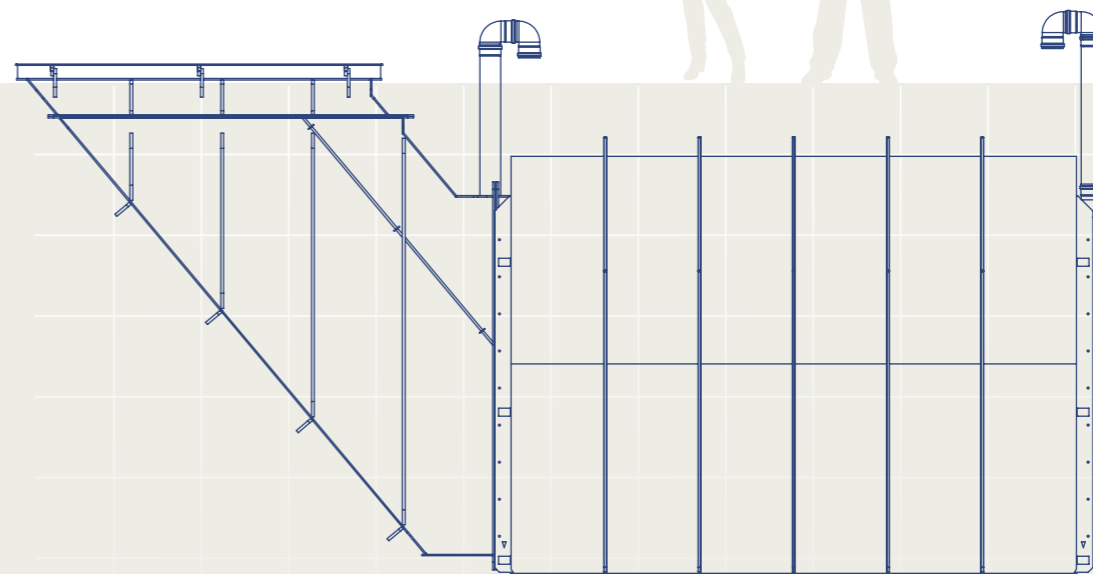

CZ

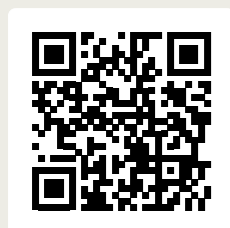

EN



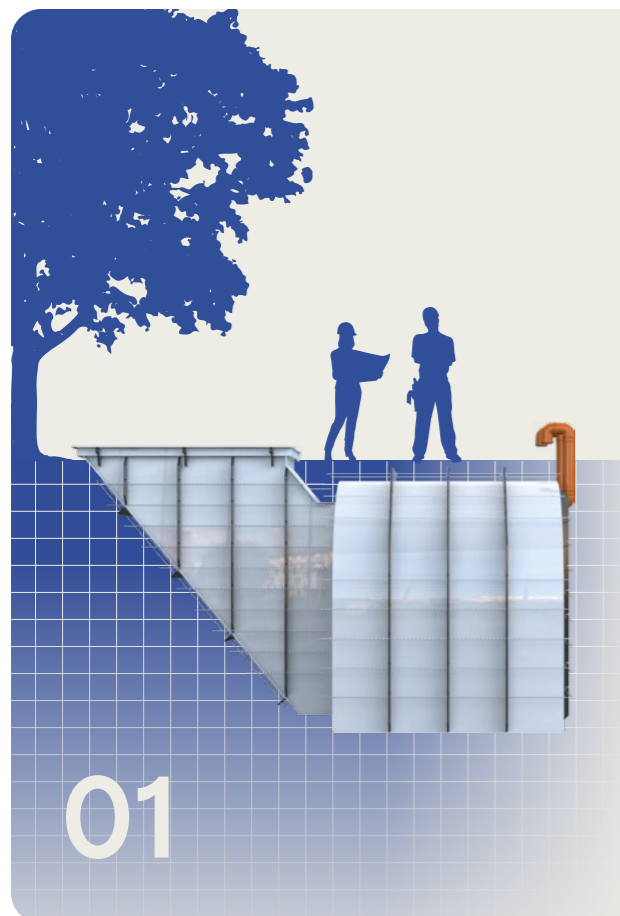

Quick

TECHNICKÉ CHARAKTERISTIKY
TECHNICAL CHARACTERISTICS

Plocha podzemního prostoru (m ²) Underground space area (m ²)	4,4–8,8
Hmotnost (kg) Weight (kg)	460–960
Cena (bez DPH) Price (ex VAT)	111000–256 000 Kč 4410–10 360 €

01



CZ

Prefabrikovaný modulární sklep a úkryt s neomezeným množstvím kombinací

Moderní vodotěsný zahradní sklep nebo úkryt Quick z polymerních materiálů se skoro neomezenou životností si můžete pořídit za 1 den! Rychlou a jednoduchou instalaci zvládne každý. Na svém pozemku můžete mít prostor navíc na uskladnění potravin a dalších věcí a bezpečnostní místnost pro svou rodinu.

Quick nezabere žádný prostor – je to podzemní konstrukce. Na povrchu může růst trávník, stát auto, zahradní domek nebo garáž. Dokonce si nad sklepem Quick můžete pěstovat vlastní zahrádku nebo květiny.

Máte neomezené možnosti propojení různých modulů a druhů vstupů mezi sebou, tím dokážete přizpůsobit konstrukci svým potřebám a terénu.

Vyberte si buď samonosný sklep Quick nebo verzi k obetonování. Varianta sklepu je vaší volbou. Stejně jako vnitřní vybavení: regály, osvětlení, dekorativní dveře a vstupy.

EN

Prefabricated modular cellar and shelter with an unlimited number of combinations

You can get a modern, waterproof garden cellar or shelter Quick, made of polymer materials with an almost unlimited lifespan, in just 1 day! Anyone can handle its quick and easy installation. On your property, you can have extra space for storing food and other items, as well as a secure room for your family.

Quick takes up no space - it is an underground structure. On the surface, you can have a nice lawn, a garden shed or a garage. You can even take care of your own garden or flowers above it.

You have unlimited options for connecting different modules and types of entrances together, allowing you to customize the structure to your needs and terrain.

Choose either the self-supporting Quick cellar or the version for concreting. The cellar variant is your choice, just like the interior furnishings: shelves, lighting, decorative doors, and entrances.



Quick 1	2000	3000	4000
Plocha podlahy (m ²) Floor area (m ²)	4,4	6,6	8,8
Celkové rozměry (D × Š × V, mm) Total dimensions (L × W × H, mm)	3600 × 2400 × 2320	4600 × 2400 × 2320	5600 × 2400 × 2320
Hmotnost (k obetonování/samonosný, kg) Weight (for Concreting/Self-Supporting, kg)	480/650	560/760	640/870
Cena, k obetonování (bez DPH) Price, for Concreting (ex VAT)	115 000 Kč 4 670 €	150 000 Kč 6 085 €	180 000 Kč 7 300 €
Cena, samonosný (bez DPH) Price, Self-Supporting (ex VAT)	144 000 Kč 5 830 €	184 000 Kč 7 445 €	219 000 Kč 8 860 €

Cena platí pouze při přímém nákupu z výroby v Čechách. | The displayed price is valid for direct purchases from the production site in Czechia.



Quick 2	2000	3000	4000
Plocha podlahy (m ²) Floor area (m ²)	4,4	6,6	8,8
Celkové rozměry (D × Š × V, mm) Total dimensions (L × W × H, mm)	4570 × 2400 × 2500	5570 × 2400 × 2500	6570 × 2400 × 2500
Hmotnost (k obetonování/samonosný, kg) Weight (for Concreting/Self-Supporting, kg)	520/690	600/800	680/910
Cena, k obetonování (bez DPH) Price, for Concreting (ex VAT)	128 000 Kč 5 200 €	163 000 Kč 6 620 €	193 000 Kč 7 830 €
Cena, samonosný (bez DPH) Price, Self-Supporting (ex VAT)	160 000 Kč 6 480 €	199 000 Kč 8 055 €	234 000 Kč 9 470 €

Cena platí pouze při přímém nákupu z výroby v Čechách. | The displayed price is valid for direct purchases from the production site in Czechia.



Quick 3

	2000	3000	4000
Plocha podlahy (m ²) Floor area (m ²)	4,4	6,6	8,8
Celkové rozměry (D × Š × V, mm) Total dimensions (L × W × H, mm)	4 770 × 2 400 × 4 415	5 770 × 2 400 × 4 415	6 770 × 2 400 × 4 415
Hmotnost (k obetonování/samonosný, kg) Weight (for Concreting/Self-Supporting, kg)	570/740	650/850	730/960
Cena, k obetonování (bez DPH) Price, for Concreting (ex VAT)	147 000 Kč 5 965 €	182 000 Kč 7 385 €	212 000 Kč 8 600 €
Cena, samonosný (bez DPH) Price, Self-Supporting (ex VAT)	182 000 Kč 7 370 €	221 000 Kč 8 940 €	256 000 Kč 10 360 €

Cena platí pouze při přímém nákupu z výroby v Čechách. | The displayed price is valid for direct purchases from the production site in Czechia.





Quick 4

	2000	3000	4000
Plocha podlahy (m ²) Floor area (m ²)	4,4	6,6	8,8
Celkové rozměry (D × Š × V, mm) Total dimensions (L × W × H, mm)	2 390 × 2 400 × 2 320	3 390 × 2 400 × 2 320	4 390 × 2 400 × 2 320
Hmotnost (k obetonování/samonosný, kg) Weight (for Concreting/Self-Supporting, kg)	460/630	540/740	620/850
Cena, k obetonování (bez DPH) Price, for Concreting (ex VAT)	111 000 Kč 4 510 €	146 000 Kč 5 930 €	176 000 Kč 7 140 €
Cena, samonosný (bez DPH) Price, Self-Supporting (ex VAT)	138 000 Kč 5 590 €	178 000 Kč 7 200 €	213 000 Kč 8 620 €

Cena platí pouze při přímém nákupu z výroby v Čechách. | The displayed price is valid for direct purchases from the production site in Czechia.

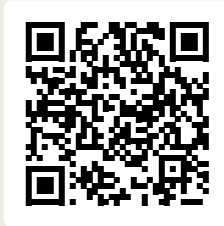
Načtěte QR kód a pusťte si video
Scan the QR code and play the video

CZ 

EN 



CZ Volitelné vybavení pro Quick
EN Optional equipment for Quick

	2000	3000	4000
Vnitřní izolační plastové dveře Internal insulating plastic doors		13 000 Kč (bez DPH) 535 € (ex VAT)	
Plastové dveře opláštěné dřevem Wooden-clad plastic doors		13 000 Kč (bez DPH) 535 € (ex VAT)	
Kovové dveře Metal doors		13 000 Kč (bez DPH) 535 € (ex VAT)	
Dřevěné regály - jedna strana Wooden shelves - one side	14 600 Kč (bez DPH) 600 € (ex VAT)	19 150 Kč (bez DPH) 780 € (ex VAT)	23 600 Kč (bez DPH) 970 € (ex VAT)
Stropní osvětlení Ceiling lighting	5 000 Kč (bez DPH) 210 € (ex VAT)	6 500 Kč (bez DPH) 270 € (ex VAT)	7 200 Kč (bez DPH) 300 € (ex VAT)
Zadní osvětlení Rear lighting		4 500 Kč (bez DPH) 190 € (ex VAT)	

CZ Rozšíření pro Quick
EN Modification for Quick

	k obetonování for concreting	samosný self-supporting
Modulární spojení Modular connection	12 000 Kč (bez DPH) 490 € (ex VAT)	16 000 Kč (bez DPH) 660 € (ex VAT)
Dodatečný vchod typu Quick 1 Additional entrance type Quick 1	28 700 Kč (bez DPH) 1 170 € (ex VAT)	35 700 Kč (bez DPH) 1 460 € (ex VAT)
Dodatečný vchod typu Quick 2 Additional entrance type Quick 2	42 900 Kč (bez DPH) 1 750 € (ex VAT)	52 900 Kč (bez DPH) 2 170 € (ex VAT)
Dodatečný vchod typu Quick 3 Additional entrance type Quick 3	60 300 Kč (bez DPH) 2 450 € (ex VAT)	75 300 Kč (bez DPH) 3 070 € (ex VAT)
Dodatečný vchod typu Quick 4 Additional entrance type Quick 4	16 100 Kč (bez DPH) 660 € (ex VAT)	20 100 Kč (bez DPH) 830 € (ex VAT)
Evakuační šachta s plastovým poklopem Evacuation shaft with plastic cover	35 600 Kč (bez DPH) 1 450 € (ex VAT)	44 600 Kč (bez DPH) 1 820 € (ex VAT)
Evakuační šachta s kovovým poklopem Evacuation shaft with metal cover	51 700 Kč (bez DPH) 2 100 € (ex VAT)	60 700 Kč (bez DPH) 2 460 € (ex VAT)
Dekoratívni štít s dřevěnými dveřmi Decorative shield with wooden doors	30 000 Kč (bez DPH) 1 240 € (ex VAT)	34 500 Kč (bez DPH) 1 410 € (ex VAT)

CZ Modulární provedení
EN Modular designs

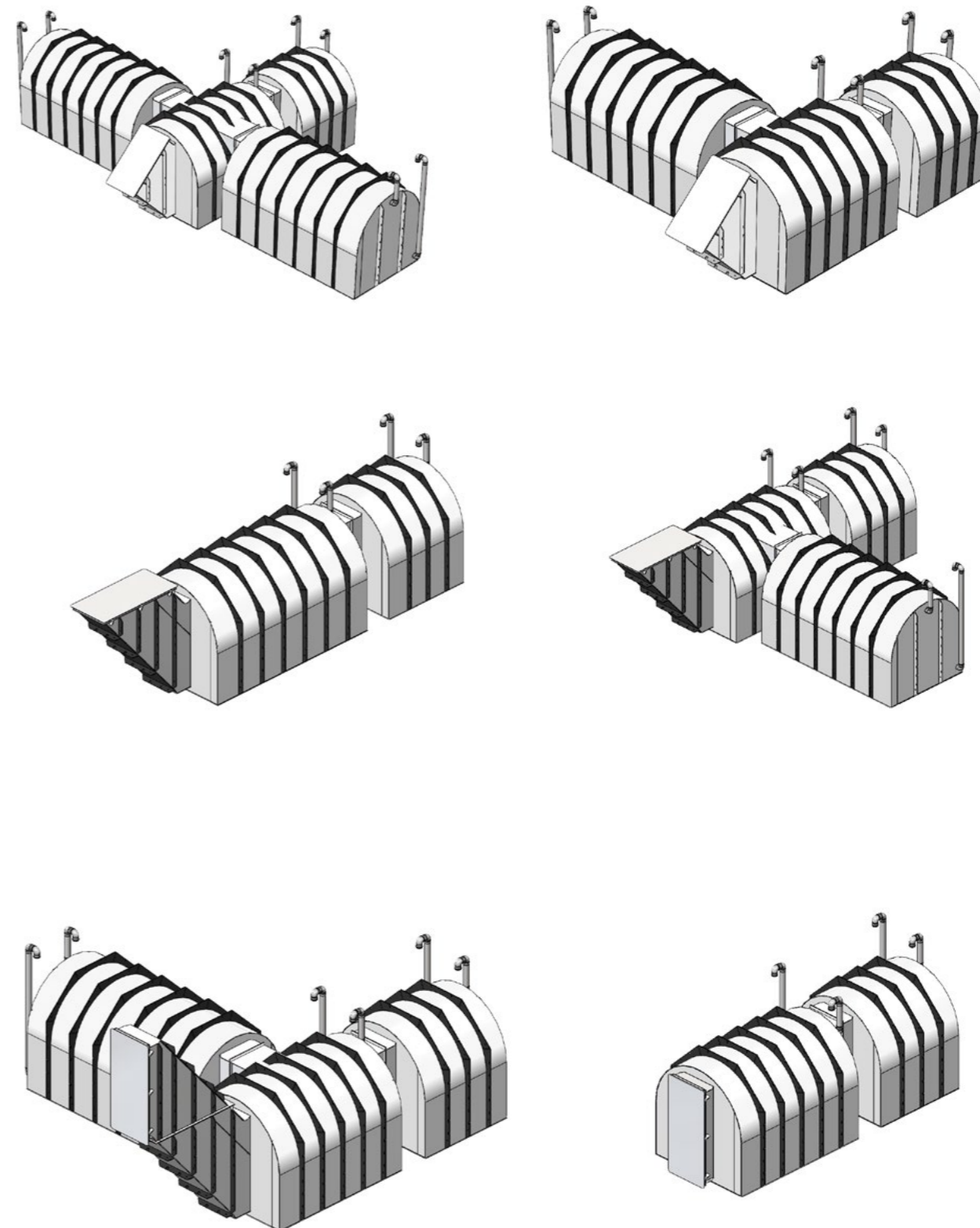

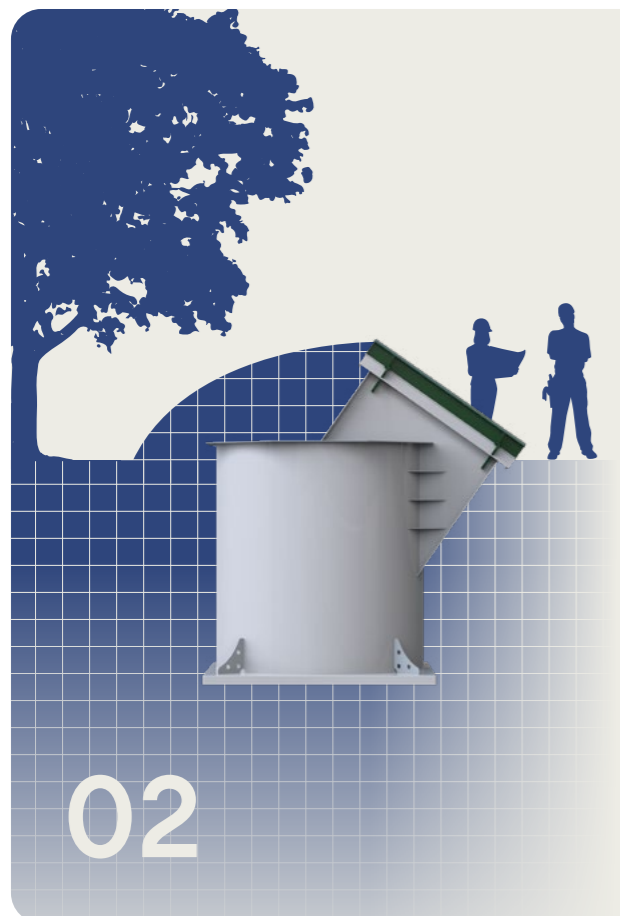

Kellari

TECHNICKÉ CHARAKTERISTIKY
TECHNICAL CHARACTERISTICS

Celkový objem (m ³) Total volume (m ³)	4–4,8
Hmotnost (kg) Weight (kg)	350–435
Cena (bez DPH) Price (ex VAT)	115 900–129 000 Kč 4 700–5 230 €

02



CZ

Samonosné zahradní sklepy pro bleskovou instalaci

Sklepy Kellari zajišťují ideální teplotní a vlhkostní podmínky pro uskladnění potravin a vína. Za základní cenu dostanete maximální možnou výbavu: dvojitě izolované vstupní dveře, hliníkové schody, velké regály a ventilaci.

Sklepy Kellari jsou vyrobeny z polymerových materiálů, díky čemuž mají neomezenou životnost, garantovanou vodotěsnost a nevyžadují žádnou údržbu.

Hlavní výhoda Kellari - jednoduchá a levná instalace: za jeden den a bez použití betonu.

Chcete vlastní sklep či vinotéku? Zítřka ho můžete mít! Stačí zvolit variantu – Kellari 5 či Kellari 7.

EN

Self-supporting garden cellars for rapid installation

Kellari cellars ensure ideal temperature and humidity conditions for storing food and wine. The basic price includes the maximum possible equipment: double insulated entrance doors, aluminum stairs, large shelves, and ventilation.

Kellari cellars are made of polymer materials, providing them with an unlimited lifespan, guaranteed watertightness, and requiring no maintenance.

The main advantage of Kellari is easy and cost-effective installation: in just one day and without the need for concrete.

Do you want your own vegetable or wine cellar? You can have it tomorrow! Just choose the variant – Kellari 5 or Kellari 7.

Načtěte QR kód a pusťte si video
Scan the QR code and play the video

CZ



EN



Kellari 5

Objem úložné komory (m ³) Storage chamber volume (m ³)	4
Celkové rozměry (P × V, mm) Overall dimensions (D × H, mm)	Ø 2000 × 2232
Hmotnost (kg) Weight (kg)	350
Cena (bez DPH) Price (ex VAT)	115 900 Kč 4 700 €

Cena platí pouze při přímém nákupu z výroby v Čechách. | The displayed price is valid for direct purchases from the production site in Czechia.



Kellari 7

Objem úložné komory (m ³) Storage chamber volume (m ³)	4,8
Celkové rozměry (D × Š × V, mm) Overall dimensions (L × W × H, mm)	2830 × 2000 × 3020
Hmotnost (kg) Weight (kg)	435
Cena (bez DPH) Price (ex VAT)	129 000 Kč 5 230 €

Cena platí pouze při přímém nákupu z výroby v Čechách. | The displayed price is valid for direct purchases from the production site in Czechia.

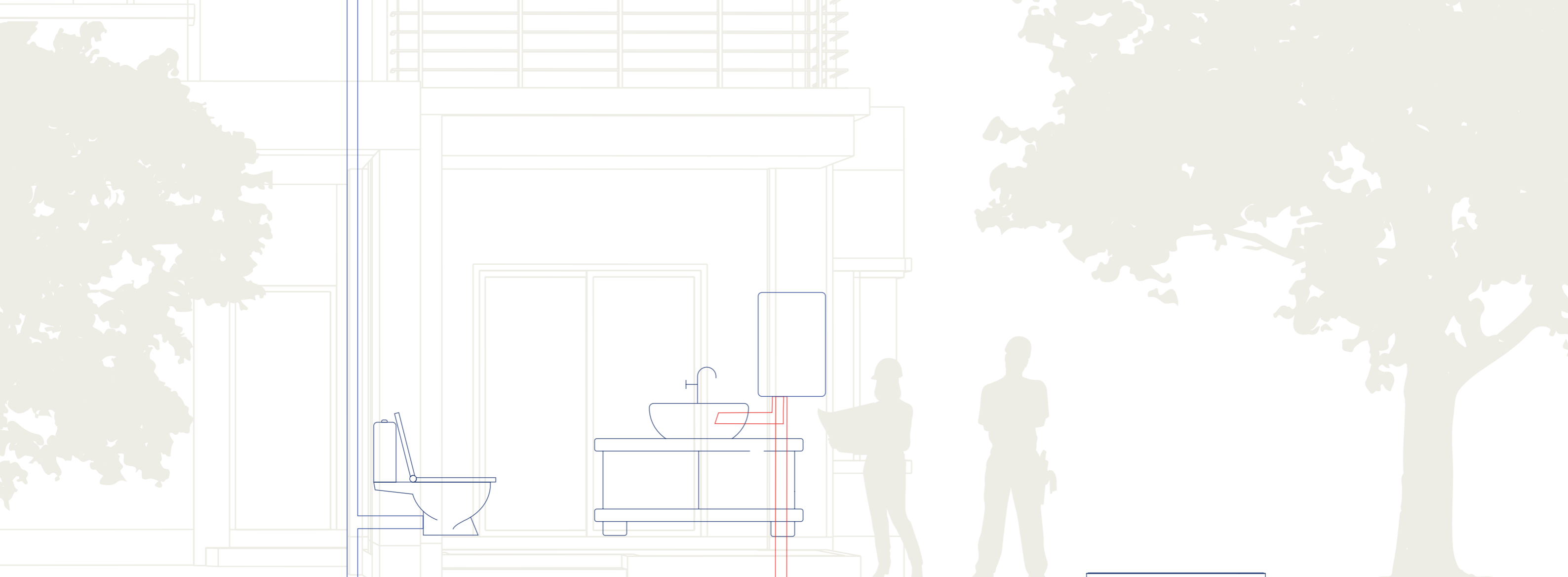

Rekuperace tepla šedých vod

Grey water heat recuperation

CZ



EN

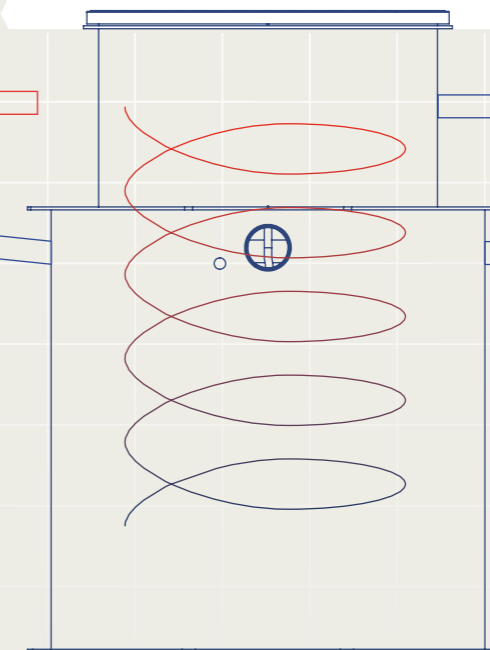

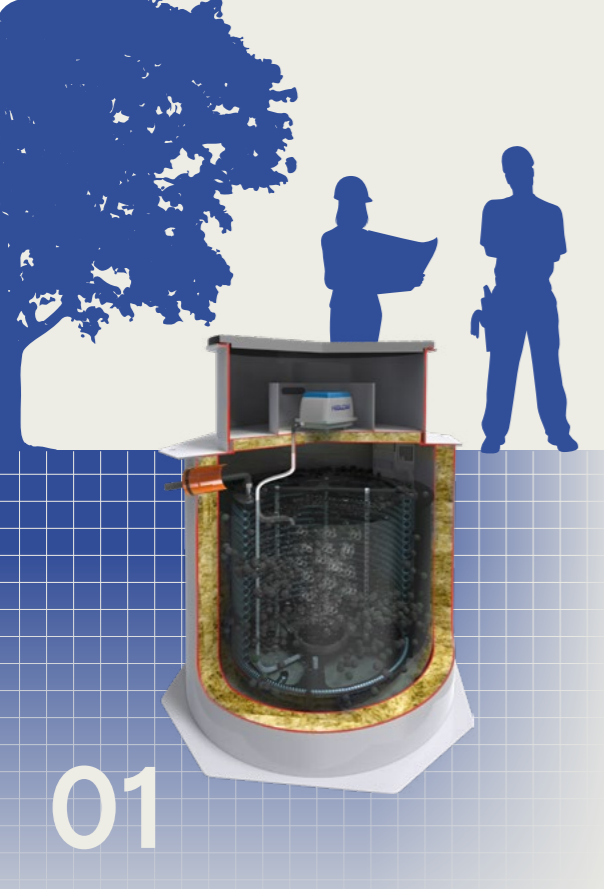

Biorekuperátor Biorecuperator

**TECHNICKÉ CHARAKTERISTIKY
TECHNICAL CHARACTERISTICS**

Objem (l) Volume (l)	700
Hmotnost (kg) Weight (kg)	110
Rozměry (P x V, mm) Dimensions (D x H, mm)	Ø 1273 x 1695
Cena (bez DPH) Price (ex VAT)	108 779 Kč 4 400 €

01



Vysoká efektivita je zaručena nejen velkou plochou výměníku tepla, ale i promícháváním teplé vody v biorekuperátoru. Biorekuperátor Kolomaki Gray umožňuje přístup ke všem částem systému pro pravidelné kontroly a případné opravy či modernizace.

High efficiency is guaranteed not only by the large surface area of the heat exchanger but also by the mixing of warm water in the heat recovery unit.

V České republice se da požádat o státní dotaci na instalaci biorekuperátoru Kolomaki Gray ve výši 50 000 Kč.

The Kolomaki Gray Heat Recovery Unit allows access to all parts of the system for regular checks and potential repairs or upgrades.

CZ

Rekuperátor tepla šedé vody

Jednoduchý způsob získat zpět až 80% tepla odpadních vod.

Ohřev teplé vody v domácnosti stojí opravdu hodně – jde o 50 % celkových nákladů. Tyto výdaje se dají snížit až o 80 %!

Šedé odpadní vody – ze sprchy, vany apod. – obsahují hodně tepla a systém Kolomaki Gray automaticky vrací obsažené teplo do domácnosti. V biorekuperátoru dochází k předehřevu studené vody z vodovodu, což výrazně snižuje náklady na její dohřátí v bojleru.

Systém je kompaktní, může být zakopán vedle budovy či instalován ve sklepě. Provoz je automatický a tichý.

Díky kombinaci biologického čištění a provzdušňování se výměník tepla v Kolomaki Gray nezanášá a funguje efektivně. Automaticky se odstraňují tuky, organické nečistoty a zápach.

EN

Grey water heat recuperator

An easy way to recover up to 80% of waste water heat.

Heating household water can be quite expensive, constituting around 50% of total costs. These expenses can be reduced by up to 80%!

Gray wastewater - from showers, baths, etc. - contains a significant amount of heat, and the Kolomaki Gray system automatically recovers this heat for household use. The heat exchanger in the heat recovery unit preheats cold water from the mains, significantly reducing the costs of heating it in the boiler.

The system is compact, can be buried next to a building, or installed in the basement. It operates automatically and quietly.

Thanks to the combination of biological cleaning and air circulation in the heat exchanger of the Kolomaki Gray, it remains unobstructed and operates efficiently. Fats, organic impurities, and odors are automatically removed.

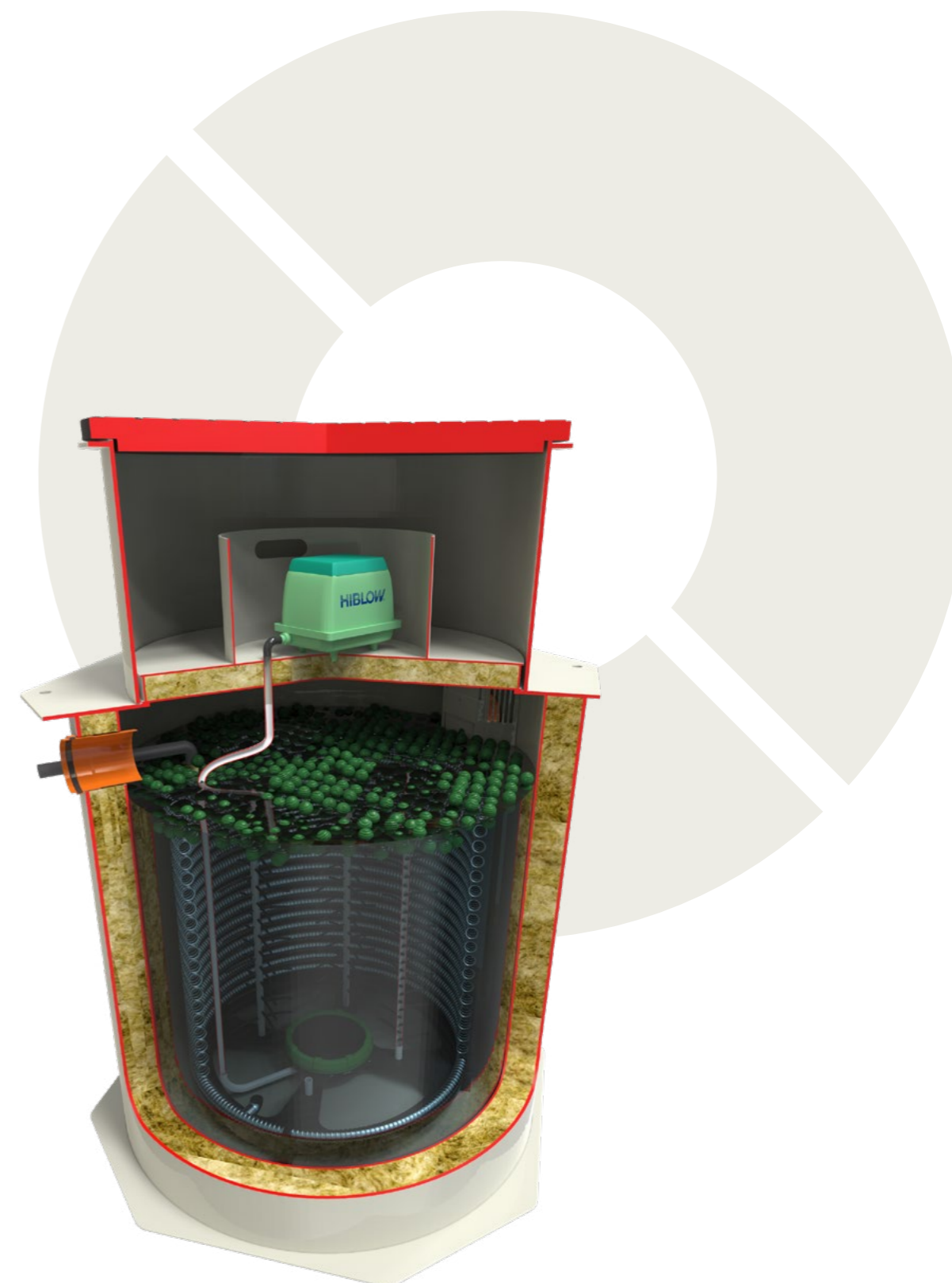

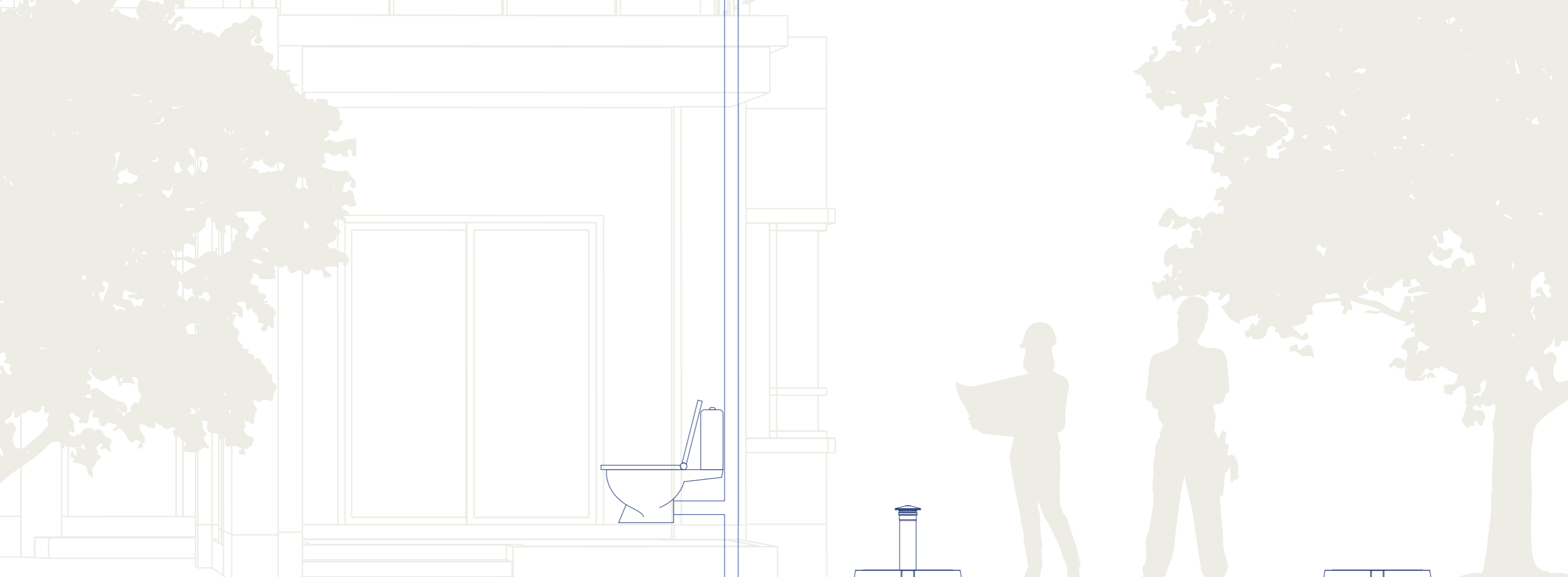

Odpadní voda

Waste water

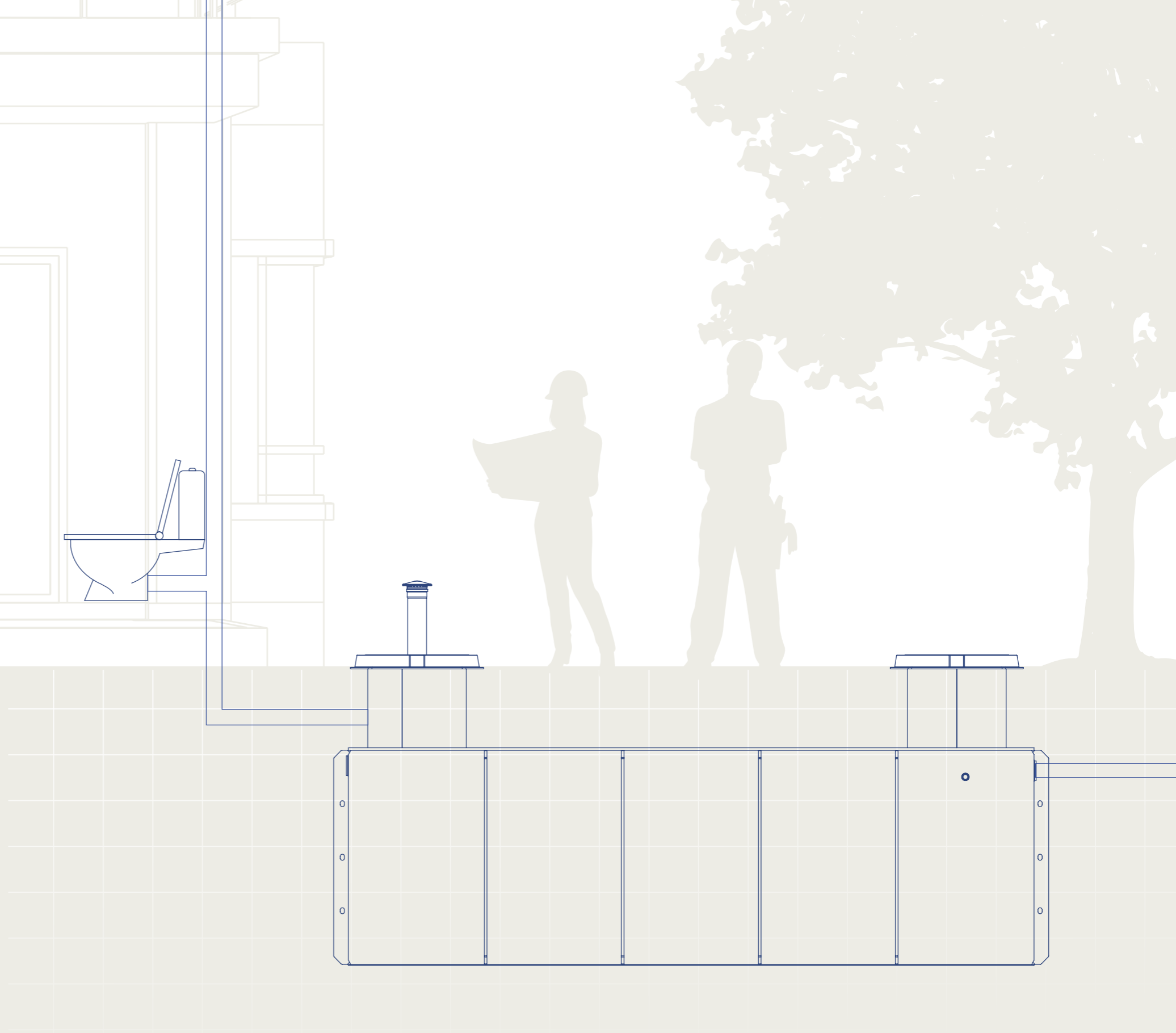

CZ

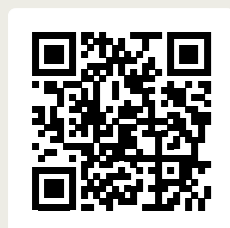

EN



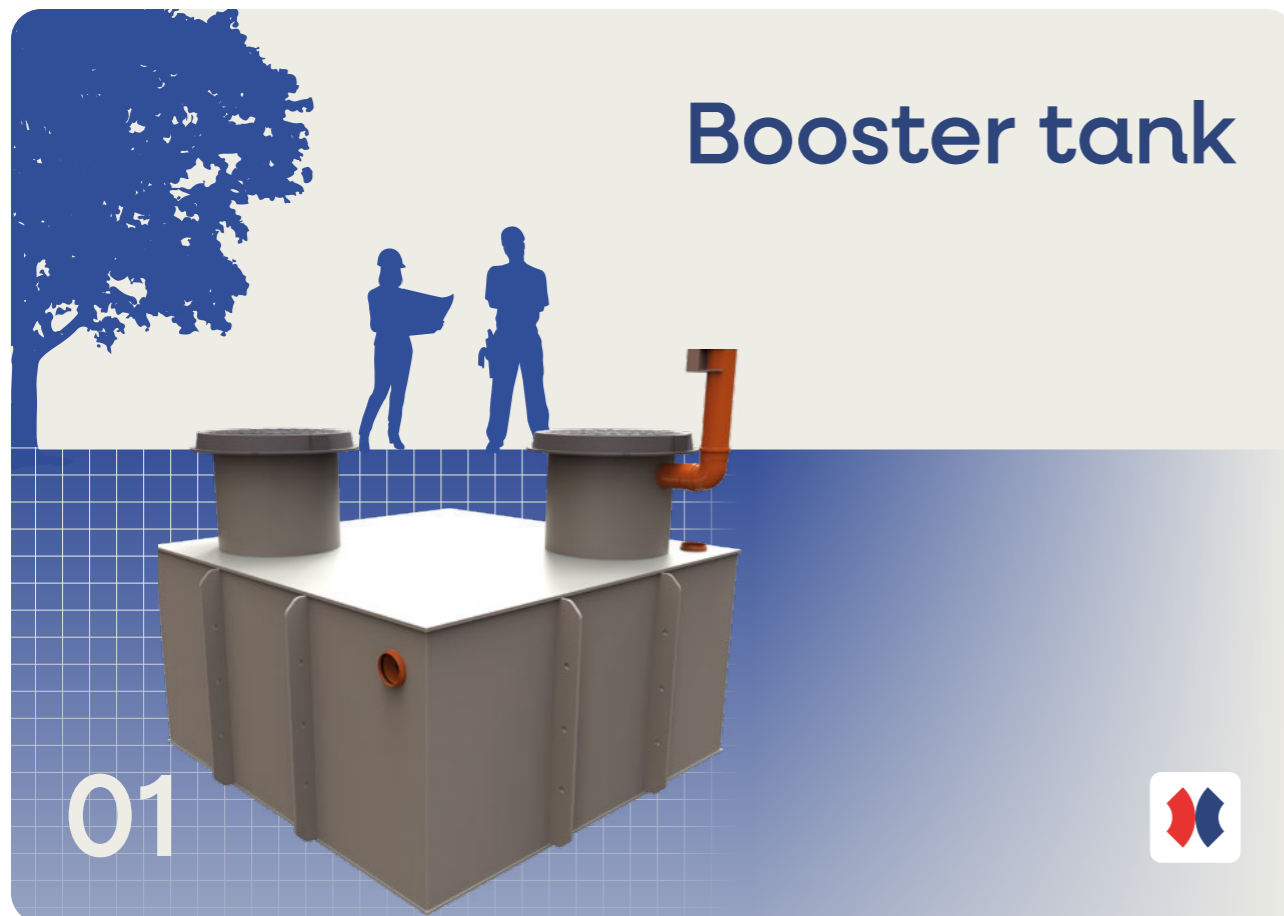

CZ

Odpadní voda z ČOV se dá využít podruhé.

Dlouhodobé skladování vody z ČOV

Hlavním problémem při opětovném využití vody po ČOV je to, že voda v ČOV není vyčištěná na 100%. V případě že se očištěná voda nahromadí v nádrži dlouhodobě, bez přístupu kyslíku začnou organické látky zahnívat, což zhoršuje kvalitu vody a způsobuje nepříjemný zápach. Používání takové vody ke splachování toalety je nevhodné, dochází ke kontaminaci vodovodního potrubí a na toaletě se šíří nepříjemné pachy. Pokud se nedočištěná voda používá k zavlažování rostlin, rychle ucpává potrubí a rozvody vody a ničí filtry a trysky.

S Booster tankem se takovému problému vyhnete. Voda se v této samonosné a nízkoprofilové nádrži bude do kola čistit s pomocí bakterií a náplně pro biologické a mechanické čištění. Díky těmto procesům voda bude vždy čistá i po několika měsících skladování. A automatická ponorná vodárna prožene vodu přes kvalitní filtry a dodá čistou vodu tam kam chcete - na záchod ke splachování či k závlaze. Instalace Booster tanku je jednoduchá a rychlá, připravíte jen mělký výkop a obejdete se bez použití betonu.

EN

Wastewater from WWTP can be reused.

Long-term storage of water from wastewater treatment plants

The main problem with reusing water from wastewater treatment plants is that the water is not completely purified. If the treated water accumulates in a tank for a long time without access to oxygen, organic matter begins to decay, worsening water quality and causing unpleasant odors. Using such water to flush toilets is inappropriate, as it contaminates the plumbing system and spreads unpleasant odors in the bathroom. If untreated water is used for watering plants, it quickly clogs pipes and water distribution systems, and damages filters and nozzles.

With the Booster Tank, you can avoid such problems. Water in this self-supporting and low-profile tank will be continuously cleaned using bacteria and media for biological and mechanical purification. Thanks to these processes, the water will remain clean even after several months of storage. An automatic submerged pump will pass the water through high-quality filters and deliver clean water wherever you need it - for flushing toilets or irrigation.

Zvolte si objem Booster tanku a využijte recyklovanou vodu naplno s velkou úsporou peněz.

The installation of the Booster Tank is simple and quick; you only need a shallow excavation and no concrete is needed.

Choose the volume of the Booster Tank and make full use of recycled water with significant cost savings.

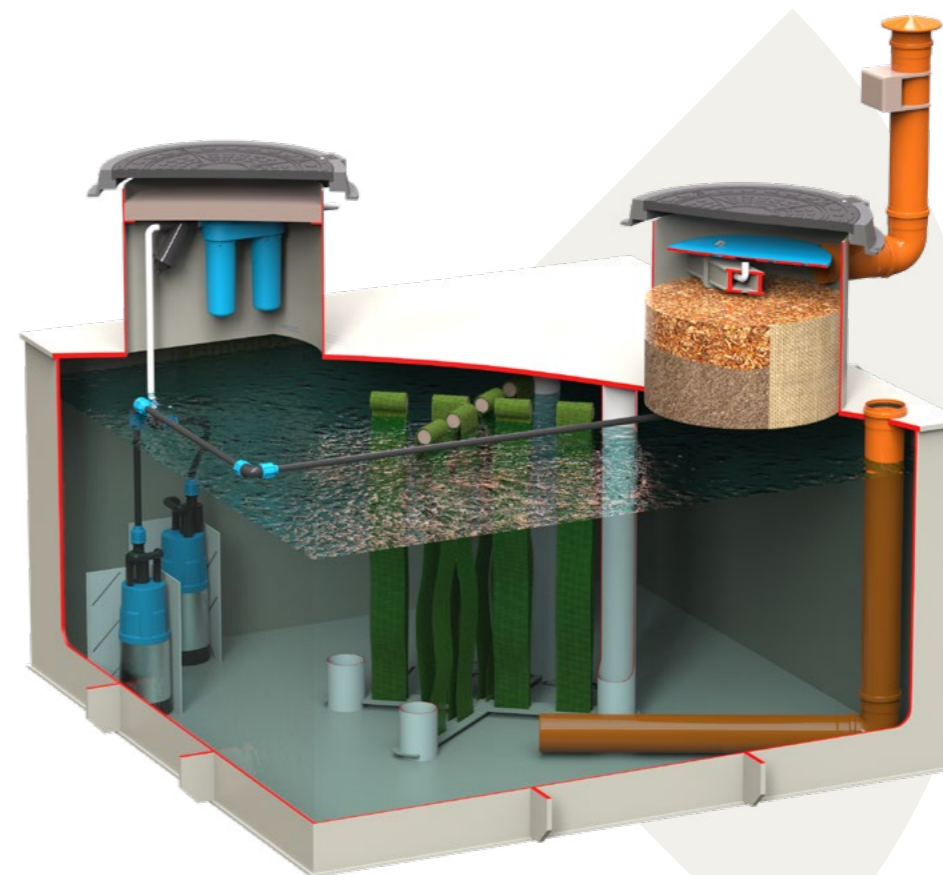

Booster tank	4 m ³	6 m ³	8 m ³	10 m ³
Objem (l) Volume (l)	4 000	6 000	8 000	10 000
Celkové rozměry (D x Š x V, mm) Overall dimensions (L x W x H, mm)	2170 x 2170 x 1400	4170 x 2170 x 1150	4170 x 2170 x 1400	4170 x 2170 x 1650
Hmotnost (kg) Weight (kg)	190	280	310	340
Cena (bez DPH) Price (ex VAT)	68 500 Kč 2790 €	81 125 Kč 3290 €	88 750 Kč 3610 €	95 750 Kč 3890 €

Cena platí pouze při přímém nákupu z výroby v Čechách. | The displayed price is valid for direct purchases from the production site in Czechia.

Načtete QR kód a pustíte si video
Scan the QR code and play the video





Prime 7

TECHNICKÉ CHARAKTERISTIKY
TECHNICAL CHARACTERISTICS

Počet obyvatel PE (Population Equivalent)	1-5
Přítok (m³/den) Inlet flow (m³/day)	0.75
Zatížení BSK (kg/den) BOD5 load (kg/day)	0.30
Spotřeba el. energie při 100% zatížení (kg/kWh) Power consumption at 100% load (kWh/day)	1,44
Váha (kg) Weight (kg)	120
Rozměry (P × V, m) Dimensions (D × H, m)	Ø 1,2 × 1,8

CZ

Efektivní čištění odpadních vod

Vyberte jednu ze tří variant, která vyhovuje vašim potřebám. Každá varianta zajišťuje účinné čištění odpadních vod, odstranění dusíku a fosforu a umožňuje jejich vypouštění do vsaku nebo na terén. Pro opakované využití vyčištěných odpadních vod doporučujeme použití Boostertanku. Pro dokonalé čištění vody v Prime 7 a bezchybný provoz doporučujeme biopřípravky Kolomaki Black, které jsou certifikovány podle normy CE.

Pro všechny varianty ČOV Prime 7 doporučujeme profesionální uvedení do provozu našimi smluvními technikami (je podmínkou prodloužení záruky na 3 roky) a využití našeho špičkového firemního servisu za výhodnou cenu.

EN

Effective wastewater treatment

Choose one of the three variants that meets your needs. Each variant ensures efficient wastewater treatment, nitrogen and phosphorus removal, and allows infiltration into the terrain. For repeated use of treated wastewater, we recommend the use of a Boostertank. For perfect water treatment in Prime 7 and flawless operation, we recommend Kolomaki Black bioactivator, which is certified according to the CE standard.

For all variants of Prime 7 wastewater treatment plants, we recommend professional commissioning by our contractual technicians (a condition for extending the warranty to 3 years) and the use of our top-notch company service at a favorable price.

Prime 7 Eco

Pro zákazníky, kteří upřednostňují jednoduchou konstrukci, nenáročnou údržbu a příznivou cenu. Nabízí plně funkční ČOV za výhodnou cenu.

For customers who prefer a simple design, low maintenance, and an affordable price. It offers a fully functional wastewater treatment plant at a favorable price.

Cena (bez DPH) 37900 Kč
Price (ex VAT) 1540 €

Prime 7 Top

Bohatě vybavená ČOV s pokročilým řízením, která zvyšuje kvalitu čištění odpadních vod a automatizaci procesu. Ideální kombinace ceny a kvality.

For customers who prefer a simple design, low maintenance, and an affordable price. It offers a fully functional wastewater treatment plant at a favorable price.

Cena (bez DPH) 49900 Kč
Price (ex VAT) 2030 €

Prime 7 Lux

ČOV Prime 7 pro zákazníky, pro které je kvalita prioritou. Nabízí kvalitní produkt, dokonalé čištění odpadních vod a špičkovou výbavu bez kompromisů.

Prime 7 wastewater treatment plant for customers for whom quality is a priority. It offers a quality product, perfect wastewater treatment, and top-notch equipment without compromises.

Cena (bez DPH) 55800 Kč
Price (ex VAT) 2270 €

	Eco	Top	Lux
Samonosná konstrukce Self-supporting structure	+	+	+
Vyztužená konstrukce Reinforced structure			+
Aerotank Aerotank	+	+	+
Komora na přebytečný kal Excess sludge chamber	+	+	+
Přepad regulovaný vzduchem Air-regulated overflow	+	+	+
Dekorativní poklop Decorative cover	+	+	
Pochodzí poklop A15 Walkable cover A15			+
Nádoba na dmychadlo Blower container		+	
Stojánek na dmychadlo Blower stand			+
Časovač Timer	+	+	+
Elektrické čidlo distribuce vzduchu Electric air distribution sensor		+	+
Plavoucí médium - nosič biofilmu Floating medium - biofilm carrier			+
Havarijní signalizace Emergency alarm			+
Možnost dovybavení konstrukce Possibility of structure retrofitting	+	+	

Cena platí pouze při přímém nákupu z výroby v Čechách.
The displayed price is valid for direct purchases from the production site in Czechia.





AS-MONOcomp VARIOcomp

**TECHNICKÉ CHARAKTERISTIKY
TECHNICAL CHARACTERISTICS**

Počet obyvatel PE (Population Equivalent)	2-7
Přítok (m ³ /den) Inlet flow (m ³ /day)	0,60-0,75
Rozměry (P × V, m) Dimensions (D × H, m)	Ø 1,2 × 2,02
Cena (bez DPH) Price (ex VAT)	39900-51500 Kč 1630-2100 €

03



CZ

Levné a inteligentní čištění odpadní vody.

AS-MONOcomp

Čištění odpadních vod budoucnosti. S revolučním systémem navrženým pro efektivitu, jednoduchost a inteligentním mikroprocesorovým řídicím modulem nejen zjednodušuje proces čištění, ale vyniká také svou snadnou údržbou a instalací. Díky integrovanému odvodňovacímu zařízení také odstraňuje problematiku kalu nízkonákladově likvidací.

AS-VARIOcomp

Rozpočtově příznivější alternativa bez kompromisů na funkcionalitě. Tato možnost nejen snižuje provozní náklady, ale zahrnuje také všechny potřebné další funkce, včetně možnosti snadného ovládní z telefonu, čímž zvyšuje celkový komfort.

Zvolte AS-MONOcomp a VARIOcomp pro chytřejší a efektivnější čištění odpadních vod!

EN

Affordable and intelligent waste water treatment.

AS-MONOcomp

Step into the future of wastewater treatment with AS-MONOcomp, a revolutionary system designed for both efficiency and simplicity. Featuring an intelligent microprocessor control unit, AS-MONOcomp not only streamlines the purification process but also stands out for its easy maintenance and installation. And it comes with an innovative approach to sludge disposal, thanks to the integrated dewatering device.

AS-VARIOcomp

For a more budget-friendly alternative without compromising on functionality, there's AS-VARIOcomp. This option not only reduces operational costs but also includes all necessary additional features, like the option to control it effortlessly from your phone, enhancing your overall comfort.

Choose AS-MONOcomp and VARIOcomp for a smarter, more efficient wastewater solution!



MonoCOMP

Počet obyvatel PE (Population Equivalent)	2-5
Přítok (m ³ /den) Inlet flow (m ³ /day)	0,60
Zatížení BSK (kg/den) BOD5 load (kg/day)	0,24
Váha (kg) Weight (kg)	170
Rozměry (P × V, m) Dimensions (D × H, m)	Ø 1,2 × 2,02
Cena (bez DPH) Price (ex VAT)	51 500 Kč 2 100 €

VarioCOMP

Počet obyvatel PE (Population Equivalent)	3-7
Přítok (m ³ /den) Inlet flow (m ³ /day)	0,75
Zatížení BSK (kg/den) BOD5 load (kg/day)	0,30
Váha (kg) Weight (kg)	170
Rozměry (P × V, m) Dimensions (D × H, m)	Ø 1,2 × 2,02
Cena (bez DPH) Price (ex VAT)	39 900 Kč 1 630 €

Cena platí pouze při přímém nákupu z výroby v Čechách. | The displayed price is valid for direct purchases from the production site in Czechia.

Septiky Český Standard Czech Standard Septic tanks

04



CZ

Nedovoluje se vám úřad napojit na kanalizační řád?

V tomto případě máme řešení, jak nakládat s odpadní vodou levně. Použít septik.

Tříkomorový septik je ideální řešení, kal zůstává jen v největší hlavní komoře, ze které voda přetéká do dalších komor, kde se dále odděluje od nečistot. Tím pádem není potřeba kal ze septiku tak často vyvážet.

Voda, která vytéká ze septiku je na prvním stupni přečištěná, je ideální řešení nainstalovat za septik zemní pískový filtr, který vodu dále vyčistí na druhý stupeň. Takto přečištěná voda může být vsakována na vlastním pozemku, nebo použita na zavlažování.

EN

Can't connect to the sewer system?

In this case, we have a solution for cheap wastewater management. Use a septic tank.

A three-chamber septic tank is an ideal solution. Solid waste remains only in the largest main chamber, from which water overflows into other chambers, where it further separates from impurities. As a result, the sludge from the septic tank doesn't need to be emptied as frequently.

The water that flows out of the septic tank undergoes initial purification. It's ideal to install a soil sand filter after the septic tank, which further cleans the water to a second stage. Water treated in this way can be infiltrated on your own land or used for irrigation.

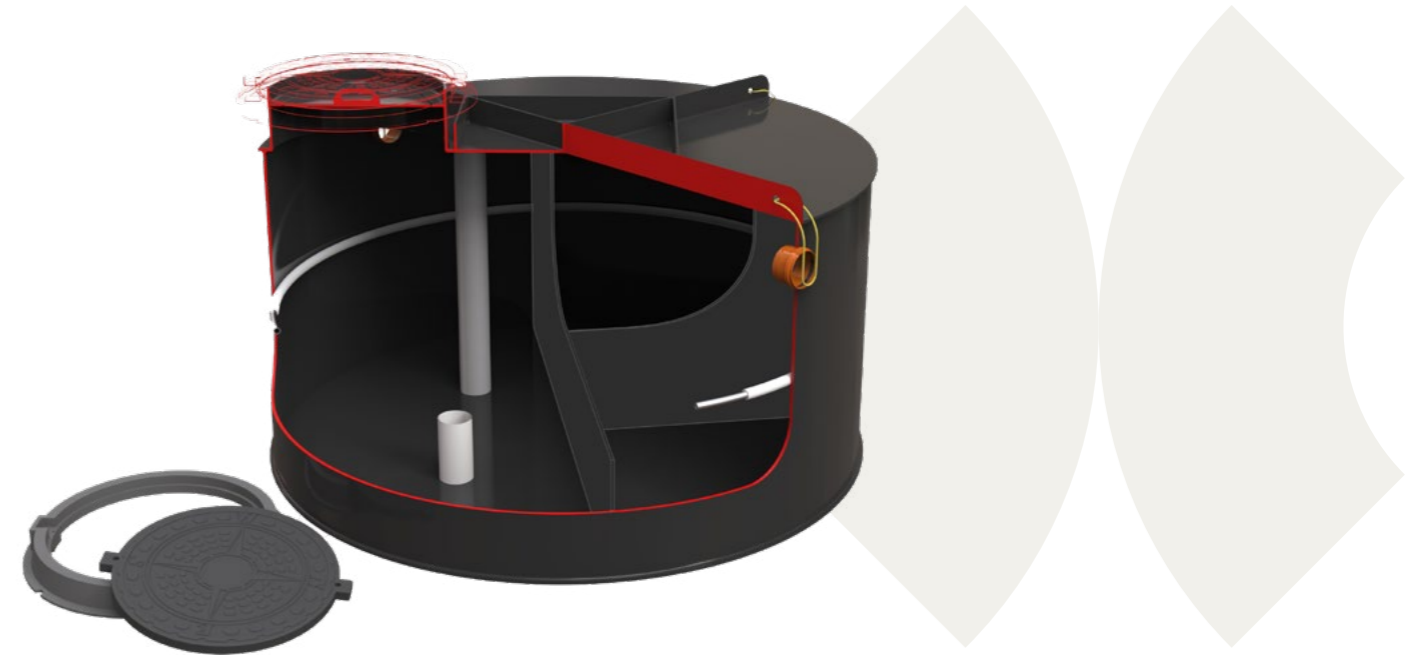

Samonosné septiky Český Standard Self-supporting septic tank Czech Standard

m ³	Objem (l) Volume (l)	Rozměry vnitřní (P × V, mm) Overall dimensions (D × H, mm)	Váha (kg) Weight (kg)	Cena (bez DPH) Price (ex VAT)
2	2000	Ø 1950 × 670	80	21900 Kč 890 €
3	3000	Ø 1950 × 1000	91	22480 Kč 910 €
4	4000	Ø 1950 × 1330	104	23700 Kč 965 €
5	5000	Ø 1950 × 1750	118	24800 Kč 1010 €
6	6000	Ø 1950 × 1990	127	27500 Kč 1115 €
7	7000	Ø 2450 × 1500	157	30150 Kč 1220 €
8	8000	Ø 2450 × 1750	168	31280 Kč 1270 €
9	9000	Ø 2450 × 1990	179	34990 Kč 1420 €
10	10000	Ø 2920 × 1500	200	38650 Kč 1565 €
12	12000	Ø 2920 × 1750	217	42300 Kč 1715 €
14	14000	Ø 2920 × 1990	230	48100 Kč 1950 €

Cena platí pouze při přímém nákupu z výroby v Čechách. | The displayed price is valid for direct purchases from the production site in Czechia.



Septiky Český Standard k obetonování Septic tanks for concreting Czech Standard

m ³	Objem (l) Volume (l)	Rozměry vnitřní (P × V, mm) Overall dimensions (D × H, mm)	Váha (kg) Weight (kg)	Cena (bez DPH) Price (ex VAT)
3	3 000	Ø 1 950 × 1 000	81	17 050 Kč 695 €
4	4 000	Ø 1 950 × 1 330	93	19 300 Kč 785 €
5	5 000	Ø 1 950 × 1 750	109	20 800 Kč 850 €
6	6 000	Ø 1 950 × 1 990	118	24 700 Kč 1 000 €
7	7 000	Ø 2 450 × 1 500	133	25 500 Kč 1 040 €
8	8 000	Ø 2 450 × 1 750	145	26 600 Kč 1 085 €
9	9 000	Ø 2 450 × 1 990	156	29 800 Kč 1 210 €
10	10 000	Ø 2 920 × 1 500	170	32 900 Kč 1 340 €
12	12 000	Ø 2 920 × 1 750	180	34 200 Kč 1 390 €
14	14 000	Ø 2 920 × 1 990	197	37 300 Kč 1 515 €

Cena platí pouze při přímém nákupu z výroby v Čechách. | The displayed price is valid for direct purchases from the production site in Czechia.

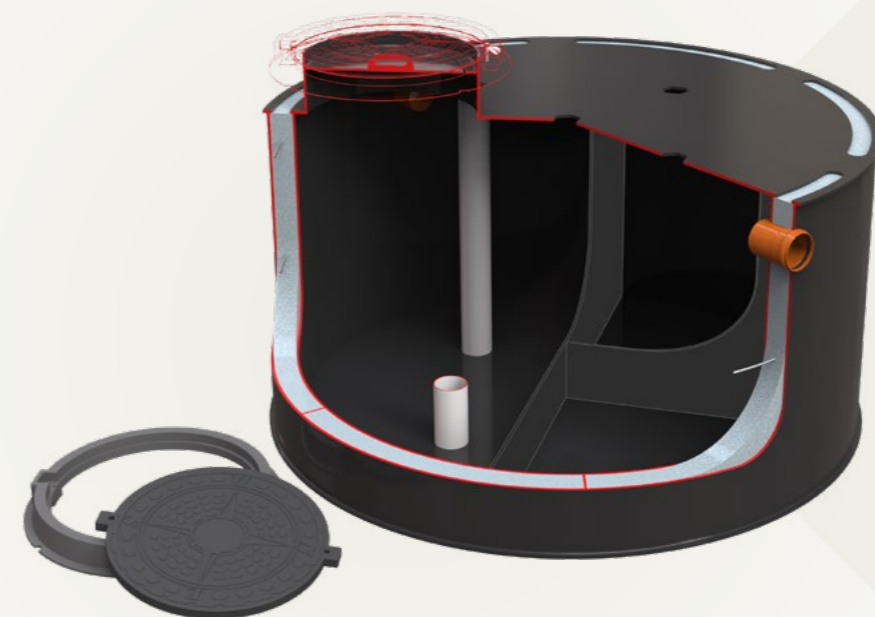

Dvouplášťové septiky Český Standard Double-shell septic tanks Czech Standard

m ³	Objem (l) Volume (l)	Rozměry vnitřní (P × V, mm) Overall dimensions (D × H, mm)	Váha (kg) Weight (kg)	Cena (bez DPH) Price (ex VAT)
2	2 000	Ø 1 780 × 1 000	118	23 900 Kč 970 €
3	3 000	Ø 1 780 × 1 330	133	27 500 Kč 1 120 €
4	4 000	Ø 1 780 × 1 750	160	29 600 Kč 1 205 €
5	5 000	Ø 1 780 × 1 990	178	33 100 Kč 1 345 €
6	6 000	Ø 2 280 × 1 500	192	35 500 Kč 1 440 €
7	7 000	Ø 2 280 × 1 750	212	38 900 Kč 1 580 €
8	8 000	Ø 2 280 × 1 990	232	40 400 Kč 1 640 €
9	9 000	Ø 2 750 × 1 500	240	40 770 Kč 1 655 €
10	10 000	Ø 2 750 × 1 750	270	47 550 Kč 1 930 €
12	12 000	Ø 2 750 × 1 990	290	49 260 Kč 2 000 €
15	15 000	Ø 3 100 × 2 000	360	56 370 Kč 2 290 €

Cena platí pouze při přímém nákupu z výroby v Čechách. | The displayed price is valid for direct purchases from the production site in Czechia.



Zemní filtry Český Standard Ground filters Czech Standard

**TECHNICKÉ CHARAKTERISTIKY
TECHNICAL CHARACTERISTICS**

Počet obyvatel PE (Population Equivalent)	5–9
Užitná plocha (m ²) Usable area (m ²)	3,75
Váha (kg) Weight (kg)	90
Rozměry (D × Š × V, mm) Dimensions (L × W × H, mm)	2 500 × 1 500 × 1 204
Cena (bez DPH) Price (ex VAT)	25 000 Kč 1 020 €

05

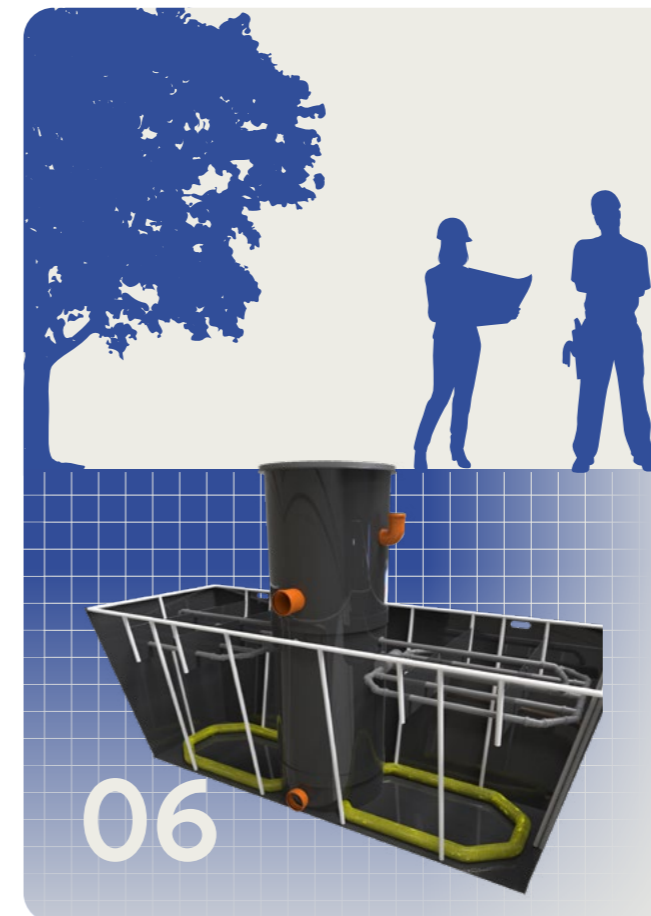

Zemní filtry Zeon Ground filters Zeon

**TECHNICKÉ CHARAKTERISTIKY
TECHNICAL CHARACTERISTICS**

Počet obyvatel PE (Population Equivalent)	2–5
Užitná plocha (m ²) Usable area (m ²)	4,90
Váha (kg) Weight (kg)	450
Rozměry (D × Š × V, mm) Dimensions (L × W × H, mm)	4 300 × 1 800 × 1 500
Cena (bez DPH) Price (ex VAT)	66 500 Kč 2 700 €

06

CZ

Dočištěná odpadní voda za přívětivou cenu

Naše zemní filtry Český Standard představují spolehlivé a efektivní řešení pro čištění odpadních vod. Jsou vyrobeny z odolného a hermetického polypropylenu, což zajišťuje jejich dlouhou životnost a spolehlivost. Každý filtr disponuje dvěma úrovněmi drenážních trubek: horní úroveň rovnoměrně distribuuje vodu do filtrující náplně, zatímco dolní úroveň sbírá a odvádí vyčištěnou vodu.

Naše filtry se po instalaci naplňují štěrkem a pískem, což umožňuje efektivní mechanické čištění odpadních vod. Díky přítomnosti kyslíku probíhá také biologické aerobní čištění, což zvyšuje účinnost čištění a snižuje negativní dopady na životní prostředí.

Použití našich předpřipravených zemních filtrů může výrazně snížit náklady a urychlit stavební práce. Tímto způsobem ekonomicky optimalizuje realizaci projektů. Naše produkty rovněž splňují veškeré požadavky, a dodržují přísné standardy a normativy.

EN

Treated wastewater at a friendly price

Our ground filters Czech Standard represent a reliable and effective solution for wastewater treatment. They are made of durable and hermetic polypropylene, ensuring their long lifespan and reliability. Each filter has two levels of drainage pipes: the upper level evenly distributes water into the filtering material, while the lower level collects and drains the treated water.

After installation, our filters are filled with gravel and sand, allowing for efficient mechanical cleaning of wastewater. The presence of oxygen also enables biological aerobic treatment, increasing cleaning efficiency and reducing negative environmental impacts.

The use of our pre-prepared ground filters can significantly reduce costs and expedite construction work. This economically optimizes project implementation. Our products also meet all requirements and adhere to strict standards and regulations.

CZ

Inovativní zemní filtr s snadnou údržbou.

Zeon představuje unikátní zemní filtr, který spolu se septikem tvoří inovativní systém s nejvyšší úrovní čištění vody.

Zeon má jedinečný systém rovnoměrné distribuce vody pro čištění. Voda je dodávána k čištění předem definovanými dávkami a střídavě zvlhčuje filtrační náplň v levé a pravé části filtru, což zajišťuje maximální využití filtračního materiálu.

Jeho filtrační náplň zahrnuje nejen běžný štěrk a písek, ale i speciální materiál zeolit, který zajišťuje vysokokvalitní čištění vody.

Centrální šachta, použita v filtru, s vybavením pro rovnoměrné rozdělení vody a sběr čištěné vody, umožňuje kontrolu kvality vody a odčerpání vody ze zemního filtru pomocí čerpadla. Což umožňuje použití zemního filtru téměř v jakýchkoli podmínkách, bez ohledu na úroveň podzemní vody a typ půdy.

EN

Innovative ground filter with easy maintenance.

Zeon introduces a unique ground filter that, together with a septic tank, forms an innovative system with the highest level of water purification.

Zeon has a unique system for evenly distributing water for purification. Water is supplied for purification in pre-defined doses and alternately moistens the filtering media in the left and right parts of the filter, ensuring maximum utilization of the filtering material.

Its filtering media includes not only common gravel and sand but also a special material called zeolite, which ensures high-quality water purification.

The central shaft used in the filter, equipped for even water distribution and collection of purified water, allows for water quality control and water extraction from the ground filter using a pump. This enables the use of the ground filter in almost any conditions, regardless of the groundwater level and soil type.

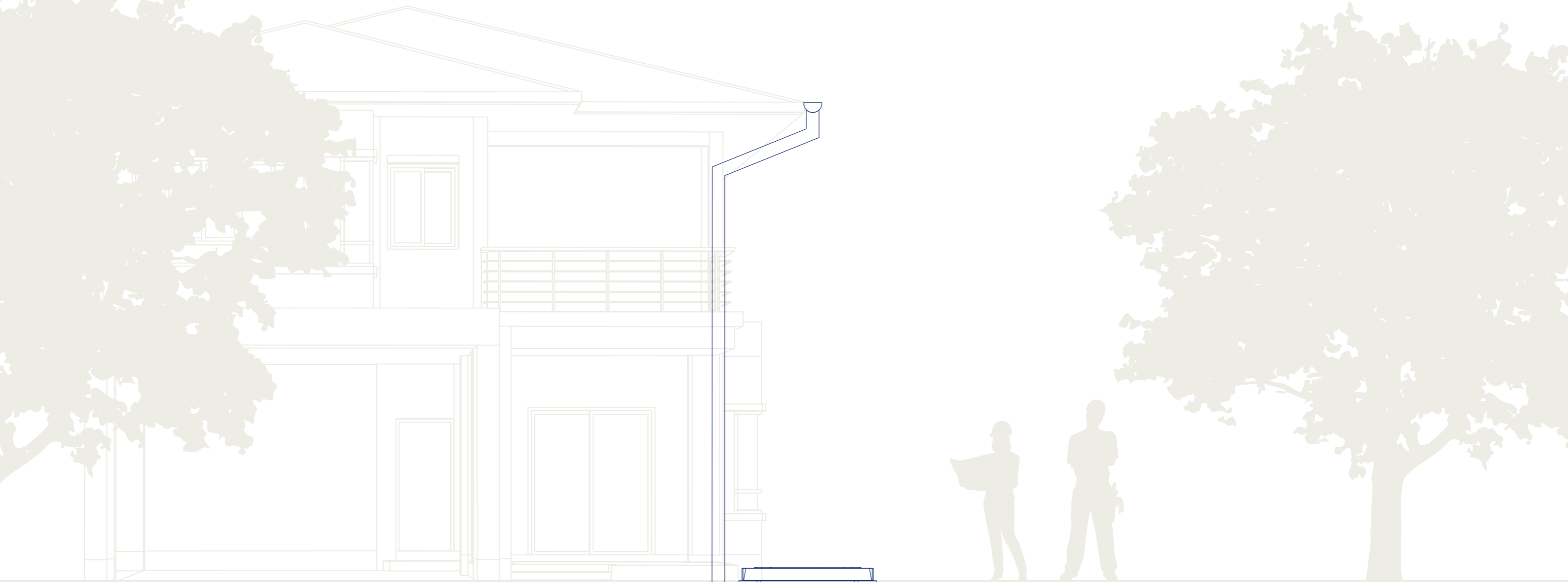

Nádrže na dešťovou vodu Rainwater tanks

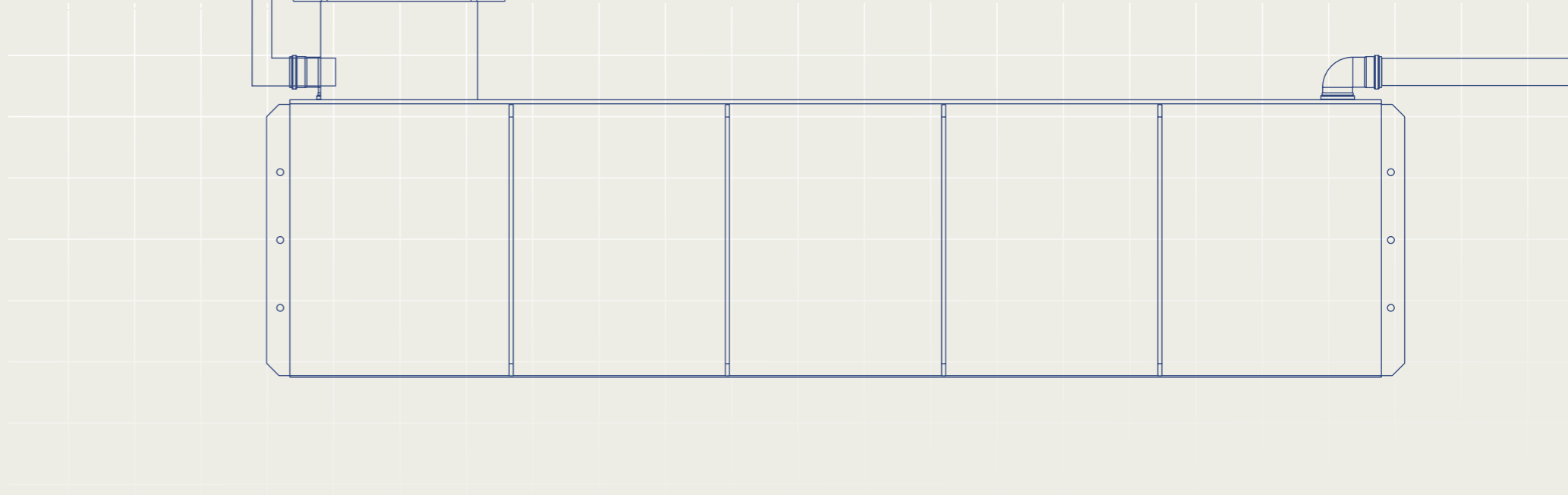

CZ

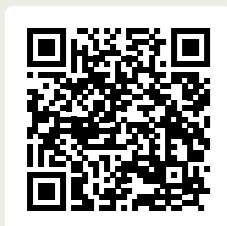

EN





Nádrž na dešťovou vodu Planus

Rainwater tank Planus

01



CZ

Moderní a odolná nádrž na dešťovou vodu

Moderní a odolná nádrž na dešťovou vodu Planus spojuje nejnovější technologie s vysokou odolností. Vyrobená z odolných polymerních materiálů, nabízí nepřekonatelnou spolehlivost, která zaručuje dlouhodobou investici. Díky svému nízkému profilu a maximální výšce 127 cm je instalace v obtížném terénu snadná a bez náročné přípravy, což šetří váš čas i peníze. Sbohem betonu – samonosný design eliminuje potřebu betonových základů, což znamená ještě větší úsporu zdrojů a času. S šířkou stěn až 15 mm je její instalace snadná a bez rizika prasknutí. Díky své flexibilitě v instalaci je ideální pro různé typy terénu a pozemků.

EN

Modern, Durable, Affordable

The Modern and durable rainwater tank Planus combines the latest technologies with high durability. Manufactured from resilient polymer materials, it offers unbeatable reliability, ensuring a long-term investment. Thanks to its low profile and maximum height of 127 cm, installation in challenging terrain is easy and requires minimal preparation, saving you time and money. Goodbye concrete - the self-supporting design eliminates the need for concrete foundations, resulting in even greater resource and time savings. With wall thickness up to 15 mm, its installation is easy and without the risk of cracking. Due to its installation flexibility, it is ideal for various types of terrain and land.

Načtěte QR kód a pusťte si video
Scan the QR code and play the video

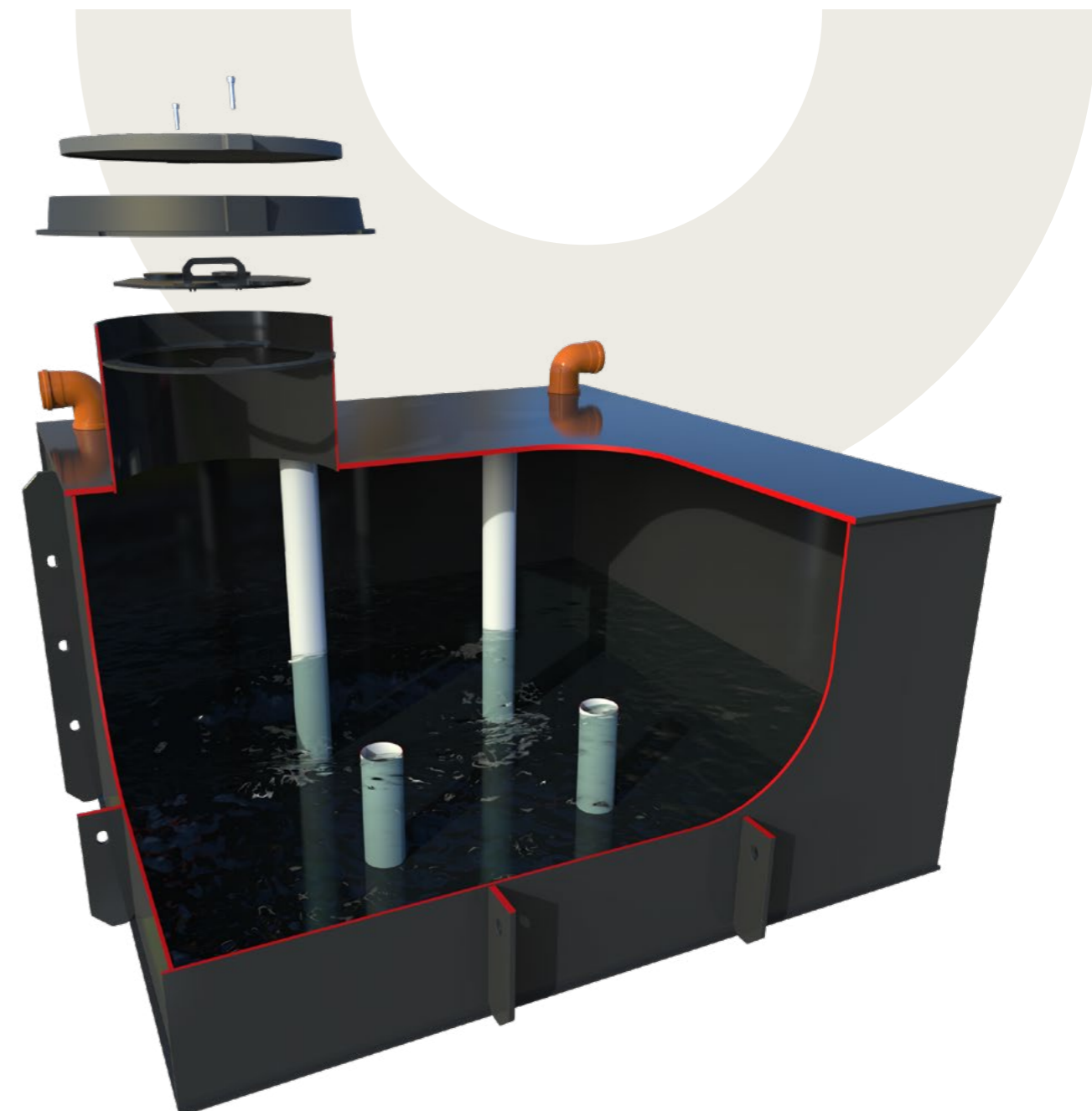

Planus	4 m ³	6 m ³	8 m ³	10 m ³
Objem (l) Volume (l)	4 000	6 000	8 000	10 000
Celkové rozměry (D × Š × V, mm) Overall dimensions (L × W × H, mm)	2 170 × 2 170 × 1 400	4 170 × 2 170 × 1 150	4 170 × 2 170 × 1 400	4 170 × 2 170 × 1 650
Hmotnost (kg) Weight (kg)	130	220	240	260
Cena (bez DPH) Price (ex VAT)	29 900 Kč 1 230 €	36 900 Kč 1 510 €	42 900 Kč 1 750 €	48 900 Kč 2 000 €

Cena platí pouze při přímém nákupu z výroby v Čechách. | The displayed price is valid for direct purchases from the production site in Czechia.



CZ

Tradiční kovoplastová nádrž na vodu

Máte velkou zahradu, hodně květin a rostlin a používáte čistou pitnou vodu na zalévání? Nádrže Profi vám s tím pomůžou. Jsou to tradiční kovoplastové nádrže na dešťovou vodu dost velké pro zalévání vaší celé zahrady. Zároveň dokážete s nasbíranou vodou splachovat. Nádrže Profi jsou vyrobeny s ohledem na sílu a odolnost. Díky pevné konstrukci vydrží zemní tlak i ta největší nádrž, a to bez použití betonu.

Šetřete vodou a penězi. Vyberte Profi.

EN

Traditional robust water tank

Do you have a large garden, lots of flowers and plants, and are you wasting clean drinking water for watering? Profi tanks will help you with that. They are traditional metal-plastic rainwater tanks large enough to water your entire garden. At the same time, you can use the collected water for flushing. Profi tanks are made with strength and durability in mind. Thanks to a solid construction, they can withstand even the largest tank without the need for concrete.

Save water and money. Choose Profi.

Načtěte QR kód a pusťte si video
Scan the QR code and play the video



Profi	6 m ³	8 m ³	11 m ³	17 m ³
Objem (l) Volume (l)	6150	8 290	11 130	17 450
Celkové rozměry (D × Š × V, mm) Overall dimensions (L × W × H, mm)	2 710 × 1 920 × 2 460	3 460 × 1 920 × 2 460	4 460 × 1 920 × 2 460	6 460 × 1 920 × 2 460
Hmotnost (kg) Weight (kg)	260	300	340	550
Cena (bez DPH) Price (ex VAT)	41 900 Kč 1710 €	51 900 Kč 2115 €	61 900 Kč 2520 €	91 100 Kč 3740 €

Cena platí pouze při přímém nákupu z výroby v Čechách. | The displayed price is valid for direct purchases from the production site in Czechia.



CZ

Hledáte cenově dostupné ale kvalitní nádrže na dešťovou vodu?

Máme pro vás ideální nabídku co sedne každému. Nádrže Český Standard jsou připravené k instalaci v jakémkoliv terénu. Každá nádrž je pečlivě vyrobena z kvalitního polymeru a vyztužena pro dodatečnou odolnost vůči tlaku. Tyto nádrže můžou být jak samonosné, k obetonování tak i dvouplášťové, a jsou k dispozici v různých velikostech, od pouze 2 až do 14 m³. To vše za dostupnou cenu.

Vyberte si svůj nádrž již dnes.

EN

Are you looking for affordable but high quality rainwater tanks?

We have the perfect offer that suits everyone. Czech Standard tanks are ready for installation in any terrain. Each tank is carefully made from high-quality polymer and reinforced for additional pressure resistance. These tanks can be either self-supporting, suitable for concreting, or double-walled, and are available in various sizes, ranging from 2 to 14 m³. All of this at an affordable price.

Choose your tank today.

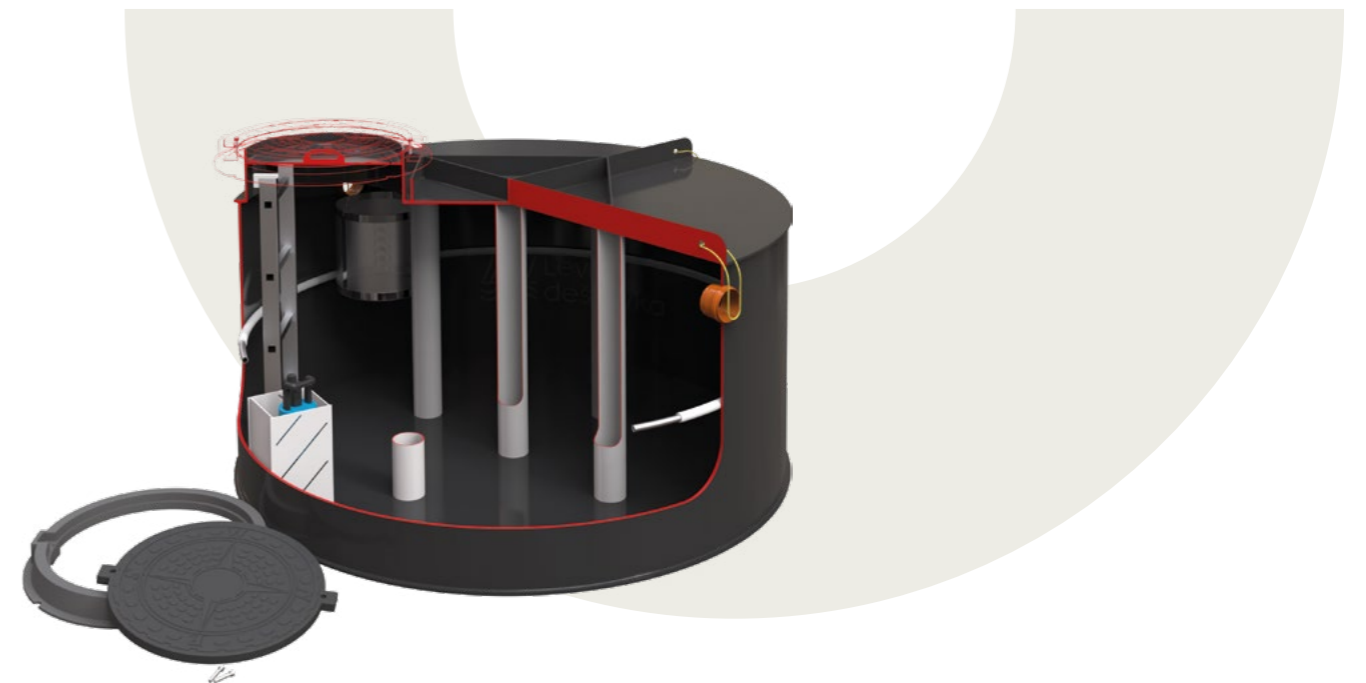

Samonosné nádrže Český Standard Self-supporting tank Czech Standard

m ³	Objem (l) Volume (l)	Rozměry vnitřní (P × V, mm) Overall dimensions (D × H, mm)	Váha (kg) Weight (kg)	Cena (bez DPH) Price (ex VAT)
2	2000	Ø 1950 × 670	70	16260 Kč 670 €
3	3000	Ø 1950 × 1000	81	17250 Kč 710 €
4	4000	Ø 1950 × 1330	94	18750 Kč 770 €
5	5000	Ø 1950 × 1750	108	21750 Kč 890 €
6	6000	Ø 1950 × 1990	117	22250 Kč 910 €
7	7000	Ø 2450 × 1500	145	25750 Kč 1060 €
8	8000	Ø 2450 × 1750	156	27250 Kč 1120 €
9	9000	Ø 2450 × 1990	167	28750 Kč 1175 €
10	10000	Ø 2920 × 1500	185	31900 Kč 1300 €
12	12000	Ø 2920 × 1750	202	37900 Kč 1545 €
14	14000	Ø 2920 × 1990	215	42950 Kč 1745 €

Cena platí pouze při přímém nákupu z výroby v Čechách. | The displayed price is valid for direct purchases from the production site in Czechia.



Nádrže Český Standard k obetonování Tanks for concreting Czech Standard

m ³	Objem (l) Volume (l)	Rozměry vnitřní (P × V, mm) Overall dimensions (D × H, mm)	Váha (kg) Weight (kg)	Cena (bez DPH) Price (ex VAT)
2	2000	Ø 1950 × 670	58	13 090 Kč 540 €
3	3000	Ø 1950 × 1000	71	14 400 Kč 590 €
4	4000	Ø 1950 × 1330	83	16 600 Kč 685 €
5	5000	Ø 1950 × 1750	99	18 200 Kč 745 €
6	6000	Ø 1950 × 1990	108	19 750 Kč 810 €
7	7000	Ø 2450 × 1500	121	20 750 Kč 850 €
8	8000	Ø 2450 × 1750	133	23 880 Kč 980 €
9	9000	Ø 2450 × 1990	144	24 750 Kč 1 010 €
10	10000	Ø 2920 × 1500	155	25 250 Kč 1 030 €
12	12000	Ø 2920 × 1750	168	27 900 Kč 1 135 €
14	14000	Ø 2920 × 1990	182	29 900 Kč 1 220 €

Cena platí pouze při přímém nákupu z výroby v Čechách. | The displayed price is valid for direct purchases from the production site in Czechia.

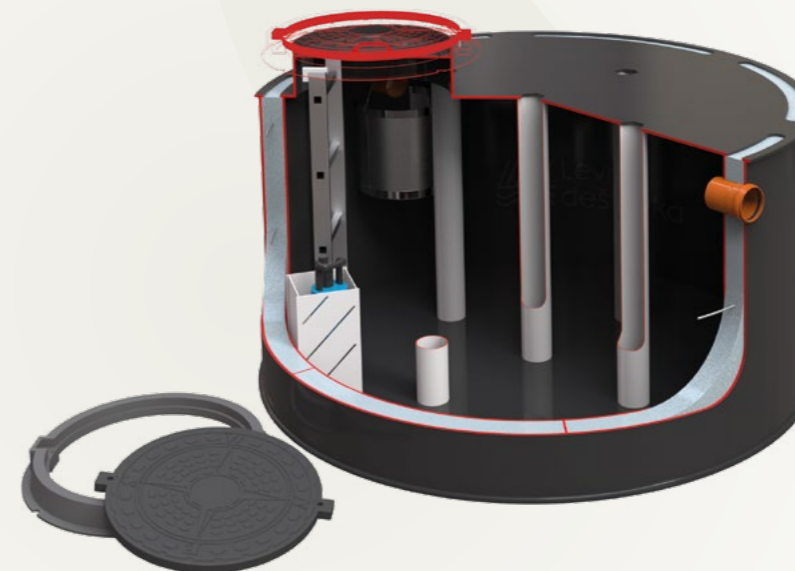

Dvouplášťové nádrže Český Standard Double-shell tanks Czech Standard

m ³	Objem (l) Volume (l)	Rozměry vnitřní (P × V, mm) Overall dimensions (D × H, mm)	Váha (kg) Weight (kg)	Cena (bez DPH) Price (ex VAT)
2	2000	Ø 1780 × 1000	108	20120 Kč 820 €
3	3000	Ø 1780 × 1330	123	23480 Kč 960 €
4	4000	Ø 1780 × 1750	150	25290 Kč 1035 €
5	5000	Ø 1780 × 1990	166	28340 Kč 1160 €
6	6000	Ø 2280 × 1500	180	29635 Kč 1210 €
7	7000	Ø 2280 × 1750	200	32970 Kč 1345 €
8	8000	Ø 2280 × 1990	230	34250 Kč 1400 €
9	9000	Ø 2750 × 1500	240	34420 Kč 1410 €
10	10000	Ø 2750 × 1750	250	40360 Kč 1645 €
12	12000	Ø 2705 × 1990	270	43000 Kč 1750 €
15	15000	Ø 3100 × 2000	340	48750 Kč 2 000 €

Cena platí pouze při přímém nákupu z výroby v Čechách. | The displayed price is valid for direct purchases from the production site in Czechia.

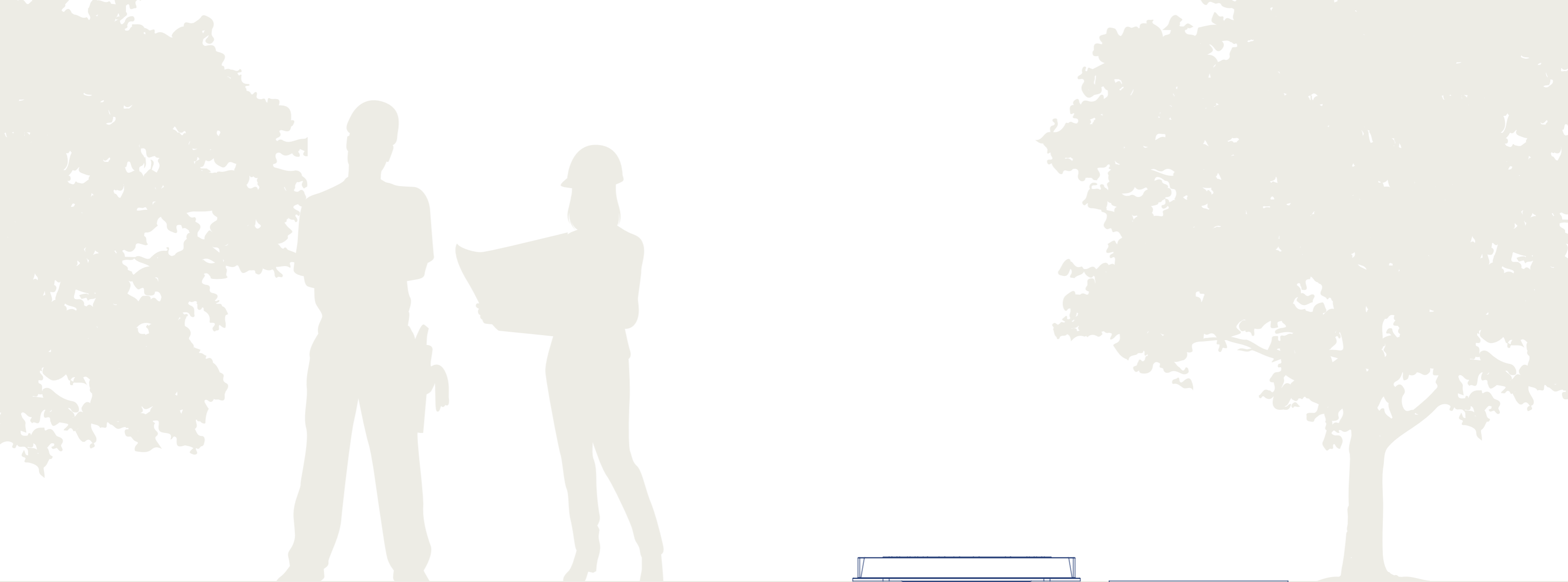

Příslušenství k nádržím

Accessories
for rainwater tanks

CZ



EN

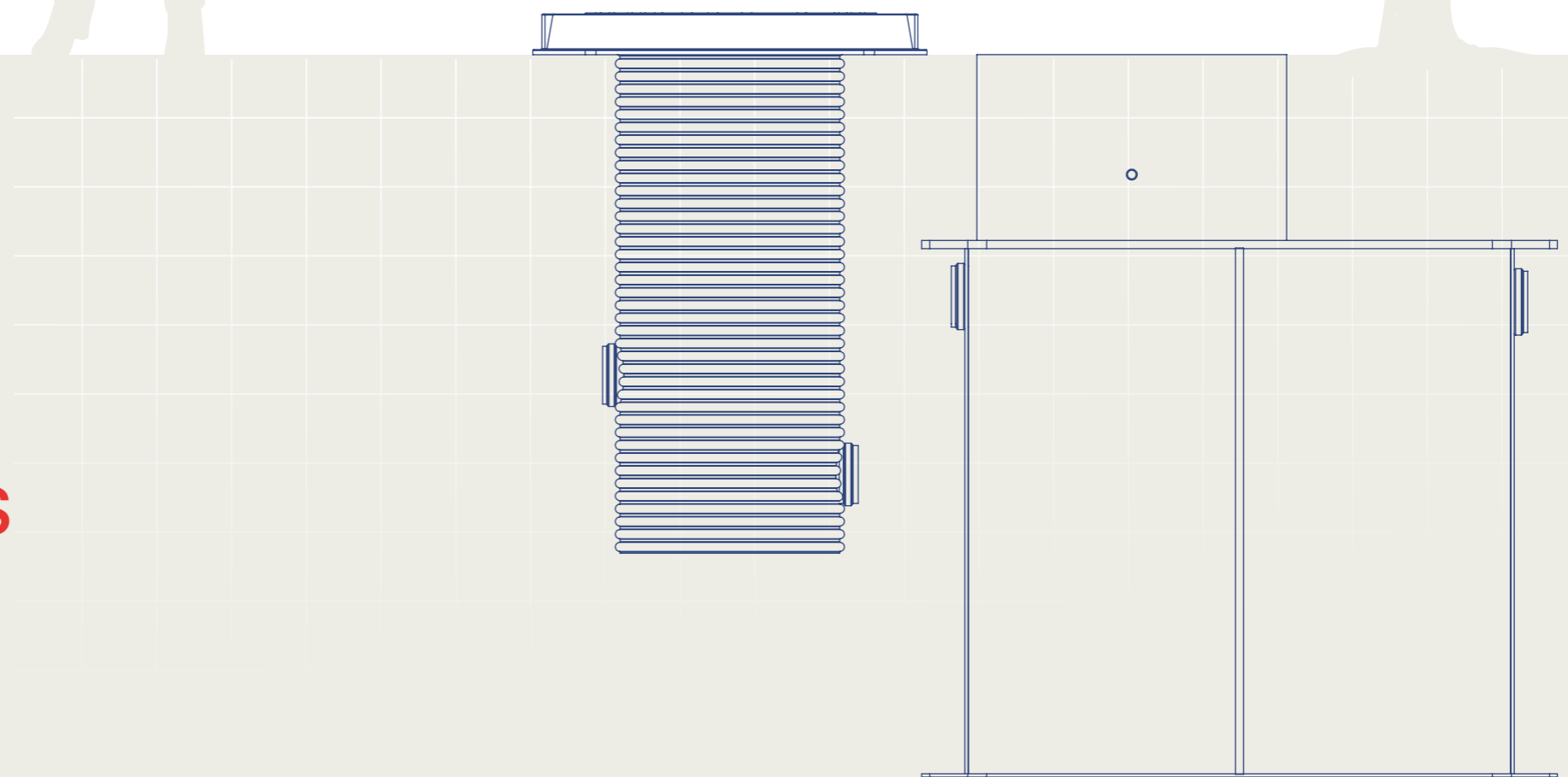

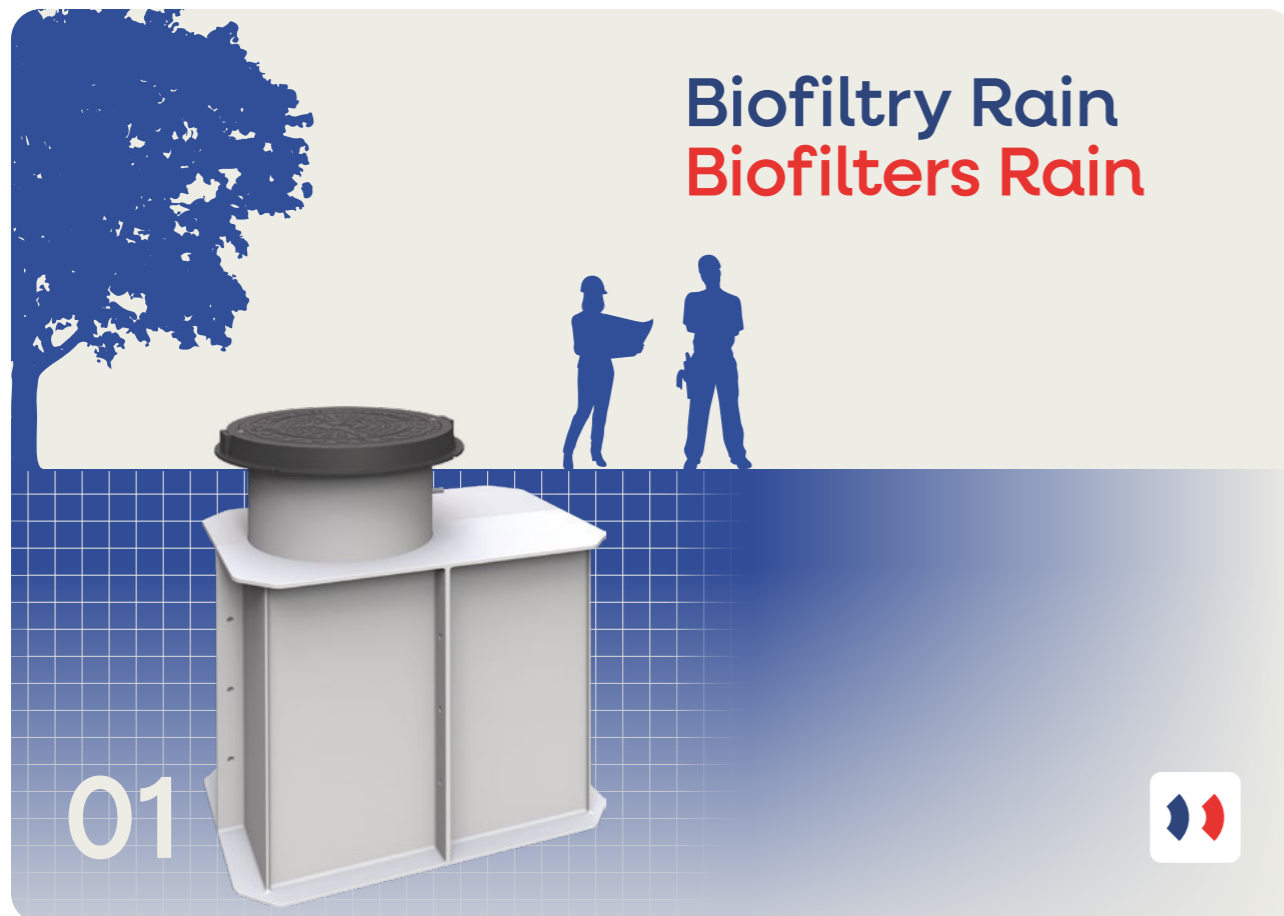

CZ

Ideální filtrace a čištění dešťové vody

Biofiltry Rain prohání dešťovou vodu přes uhlí, štěpku, vápěnc a mechanické filtry, čímž odstraňuje mechanické i biologické nečistoty a upravuje pH. Tím změní dešťovou vodu z špinavé a plné zápachů, na ideálně čistou vodu perfektní pro zavlažování a splachování. Tato čistá voda vám nerozbije váš zavlažovací systém a nezkoroduje záchod. A hlavně ji neucítíte díky odstraněným zápachům.

Kromě toho vám umožní skladovat dešťovou vodu dlouhodobě, bez obav že jí nedokážete využít. Biofiltr Rain 200 je velký, samostatný a samonosný filtr, a při instalaci spolu s nádrží vám nekomplikuje plány. Nově nabízíme také vestavěný Biofiltr Rain 300, zabudovatelný do skoro jakékoliv nádrže díky kompaktnímu designu.

Užijte si ideálně čistou dešťovou vodu s Biofiltry Rain!

EN

Perfect filtration and purification of rainwater

Biofilters Rain pass rainwater through charcoal, wood chips, limestone, and mechanical filters, removing both mechanical and biological impurities and adjusting the pH. This transforms rainwater from being dirty and full of odors to perfectly clean water, ideal for irrigation and flushing. This clean water will not damage your irrigation system, corrode your toilet, and, most importantly, you won't sense it due to the eliminated odors. In addition, it allows you to store rainwater for a long time without worrying that you won't be able to utilize it.

The Biofiltr Rain 200 is a large, standalone, and self-supporting filter that won't disrupt your plans when installed alongside the tank. We also now offer the integrated Biofiltr Rain 300, which can be built into almost any tank thanks to its compact design.

Enjoy perfectly clean rainwater with Biofilters Rain!

Samostatný Standalone 200

Objem (l) Volume (l)	430
Průtok (l/m) Flow (l/m)	80
Celkové rozměry (D × Š × V, mm) Overall dimensions (L × W × H, mm)	1180 × 780 × 1341
Hmotnost (kg) Weight (kg)	60
Cena (bez DPH) Price (ex VAT)	23900 Kč 975 €

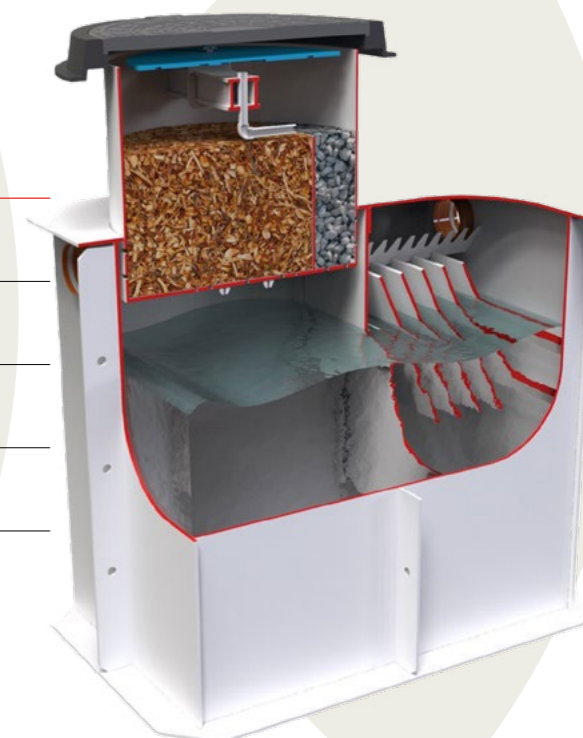

Zabudovatelný Built in 300

Objem (l) Volume (l)	100
Průtok (l/m) Flow (l/m)	60
Celkové rozměry (P × V, mm) Overall dimensions (D × H, mm)	Ø 445 × 743
Hmotnost (kg) Weight (kg)	25
Cena (bez DPH) Price (ex VAT)	8990 Kč 375 €



Cena platí pouze při přímém nákupu z výroby v Čechách. | The displayed price is valid for direct purchases from the production site in Czechia.

Načtěte QR kód a pusťte si video
Scan the QR code and play the video

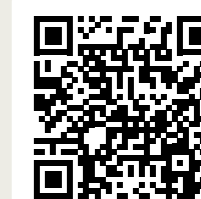

Filtrační šachty a koš Filtration Shafts and Basket

02

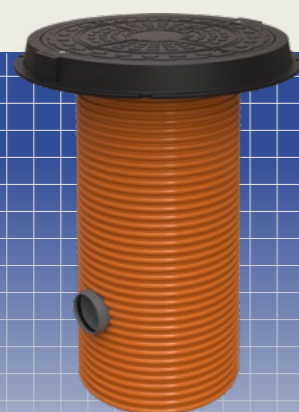

CZ

Jednoduchý způsob jak se zbavit nečistot v dešťové vodě.

Filtrační šachty nebo koš zachytávají ze střech a gajgrů listí, jehličí, hmyz a ostatní hrubé nečistoty, které nemají v nádrži co dělat. Při tom jsou snadné na údržbu. Součástí šachty je bezpečnostní uzamykatelný poklop nevyčnívající nad okolní terénem. Koš, buď samotný nebo uvnitř šachty je vyroben z kvalitní nerezové oceli a poslouží vám dlouhé roky.

EN

An easy way to rid rainwater of impurities.

Filtration shafts or baskets capture leaves, needles, insects, and other coarse impurities from roofs and gutters that have no business being in the tank. They are easy to maintain. The shaft comes with a safety lockable cover that does not protrude above the surrounding terrain. The basket itself or inside the shaft, is made of high-quality stainless steel and will serve you for many years.



Filtrační šachty Filtration Shafts

	Malá Small	Střední Medium	Velká Big
Hloubka (mm) Depth (mm)	500	700	1000
Průměr (mm) Diameter (mm)	450	450	450
Filtrační koš Filtration basket	<input checked="" type="checkbox"/>	<input checked="" type="checkbox"/>	<input checked="" type="checkbox"/>
Cena (bez DPH) Price (ex VAT)	7 645 Kč 315 €	8 120 Kč 340 €	8 540 Kč 350 €

Filtrační koš Filtration Basket

Hloubka (mm) Depth (mm)	300
Průměr (mm) Diameter (mm)	450
Cena (bez DPH) Price (ex VAT)	2 690 Kč 115 €

Cena platí pouze při přímém nákupu z výroby v Čechách. | The displayed price is valid for direct purchases from the production site in Czechia.



CZ

Pevné a kvalitní šachty

Hledáte pevnou vodovodní nebo kanalizační šachtu, která vám vydrží a nebude vyčnívat na zahradě? Máme pro vás řešení. Naše šachty z polypropylenu jsou odolné vůči podzemnímu tlaku a vyznačují se vysokou pevností. Každá má pohodový kompozitní poklop, který nevyčnívá nad okolní terén a nikdy nepřekáží.

Šachty pro vás máme ve třech různých velikostech a ve dvou provedeních – samonosná šachta nebo šachta k obetonování.

Dále pro vás máme vsakovací nádrž Kolomaki Drain 220, která je optimálním řešením pro zachycení a následné vsakování dešťové nebo vyčištěné odpadní vody do půdy.

EN

Sturdy and high-quality shafts

Are you looking for a durable water supply or sewage manhole that will last and won't protrude in your garden? We have a solution for you. Our polypropylene shafts are resistant to underground pressure and boast high strength. Each has a composite cover that does not protrude above the surrounding terrain and never obstructs.

We offer three different sizes according to your needs. You can also choose whether you need a self-supporting manhole or one for concreting.

In our selection, we also have the Kolomaki Drain 220 infiltration shafts, which is an optimal solution for capturing and subsequently infiltrating rainwater or treated wastewater into the soil.



Samonosné šachty a šachty k obetonování Self-supporting manholes and manholes for concreting

	Malá Small	Střední Medium	Velká Big
Objem (l) Volume (l)	1100	1450	2300
Celkové rozměry (P × V, mm) Overall dimensions (D × H, mm)	Ø 1000 × 1500	Ø 1200 × 1300	Ø 1400 × 1500
Výška komínku (mm) Chimney height (mm)	200	200	200
Hmotnost (kg) Weight (kg)	60	70	80
Cena (bez DPH) Price (ex VAT)	13 260 Kč 545 €	14 030 Kč 575 €	15 475 Kč 635 €

Vsakovací šachta Infiltration shaft

Celkové rozměry (P × V, mm) Overall dimensions (D × H, mm)	Ø 750 × 860
Výška komínku (mm) Chimney height (mm)	100 - 1000
Hmotnost (kg) Weight (kg)	15
Cena (bez DPH) Price (ex VAT)	4 900 Kč 200 €

Cena platí pouze při přímém nákupu z výroby v Čechách. | The displayed price is valid for direct purchases from the production site in Czechia.

Čerpadla a vodárny Pumps and water stations



04



CZ

Hledáte spolehlivé čerpadlo pro vaši nádrž na dešťovou vodu, jímku nebo septik?

Máme pro vás dvě skvělé možnosti.

První volbou je automatické ponorné čerpadlo Blue Line, které nabízí vysoký výkon a tichý provoz za dostupnou cenu. Toto čerpadlo bude spolehlivě pracovat ve vaší nádrži a poskytne vám potřebný tlak bez zbytečného hluku.

Druhou možností je vodárna Ecorain, která je navržena pro efektivní nasávání vody těsně pod hladinou což zajišťuje, že čerpadlo nenasává nečistoty z povrchu nádrže ani usazeniny na dně. Toto zařízení má schopnost se automaticky přepnout na vodovodní přívod, jakmile dojde k vyčerpání zásob ve vaší nádrži. To vám zajišťuje nepřetržitý přísun vody bez potřeby manuálního zásahu.

EN

Are you looking for a reliable pump for your rainwater tank, cesspit, or septic tank?

We have two great options for you.

The first option is the Blue Line automatic submersible pump, which offers high performance and quiet operation at an affordable price. This pump will reliably work in your tank and provide you with the necessary pressure without unnecessary noise.

The second option is the Ecorain water station, designed for efficient water intake just below the surface, ensuring that the pump does not draw impurities from the surface of the tank or sediment from the bottom. This device has the ability to automatically switch to the water supply once the supply in your tank is depleted. This ensures continuous water supply without the need for manual intervention.



Automatická vodárna Blue line (4,5 bar)
Automatic water pump Blue line (4,5 bar)

Výtlačná výška Delivery Head	45 m
Výkon Power	1000 W
Maximální průtok Max Flow Rate	6000 l/h
Maximální tlak Maximum Pressure	4,5 bar
Maximální hloubka ponoru Max Submersion Depth	12 m
Maximální teplota kapaliny Max fluid temperature	35 °C
Délka kabelu Cable Length	15 m
Nylonové lano délky Nylon Rope Length	15 m
Jednofázový motor Single-phase Motor	50 Hz
Váha Weight	11 kg
Připojení Connection	G1
Maximální průměr hrubých nečistot Max Diameter of Solids	1 mm
Cena (bez DPH) Price (ex VAT)	4 900 Kč 200 €



Ecorain RWS 3

Výtlačná výška Delivery Head	48 m
Výkon Power	1000 W
Maximální průtok Max Flow Rate	5100 l/h
Maximální tlak Maximum Pressure	2 bar
Maximální teplota kapaliny Max fluid temperature	35 °C
Délka kabelu Cable Length	1,5 m
Elektrická ochranná třída Electrical Protection Class	IP 44
Plovák Float	<input checked="" type="checkbox"/>
Automatická tepelná ochrana Automatic Thermal Protection	<input checked="" type="checkbox"/>
Ochrana proti běhu nasucho Dry Run Protection	<input checked="" type="checkbox"/>
Zpětná klapka Check Valve	<input checked="" type="checkbox"/>
Cena (bez DPH) Price (ex VAT)	21000 Kč 860 €

Cena platí pouze při přímém nákupu z výroby v Čechách. | The displayed price is valid for direct purchases from the production site in Czechia.

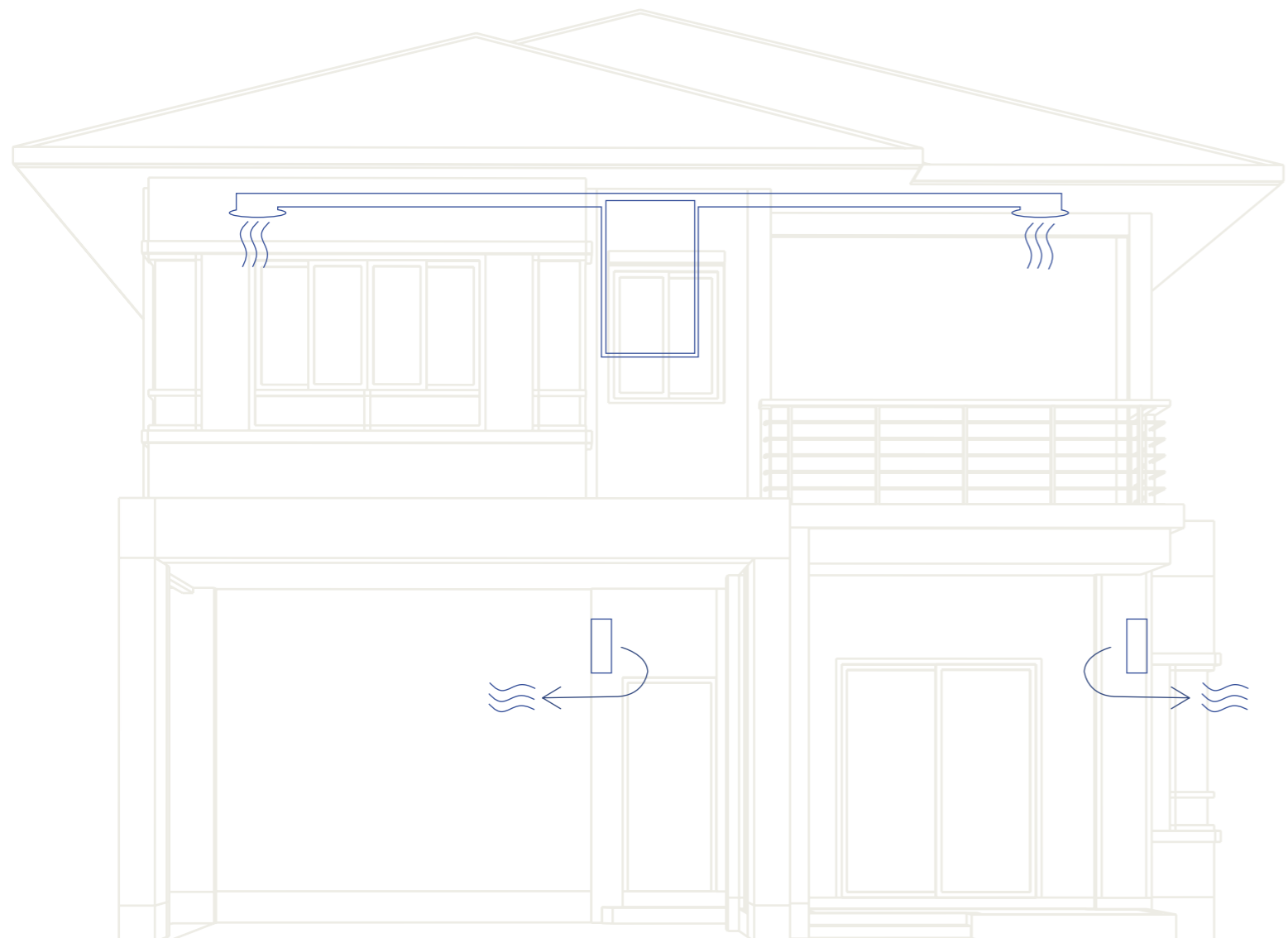

Ventilace s rekuperací tepla

Ventilation with heat recuperation

CZ

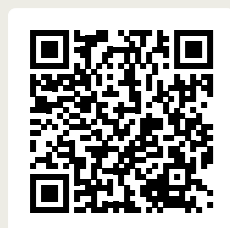

EN



Systemy větrání s rekuperací tepla Ventilation systems with heat recovery

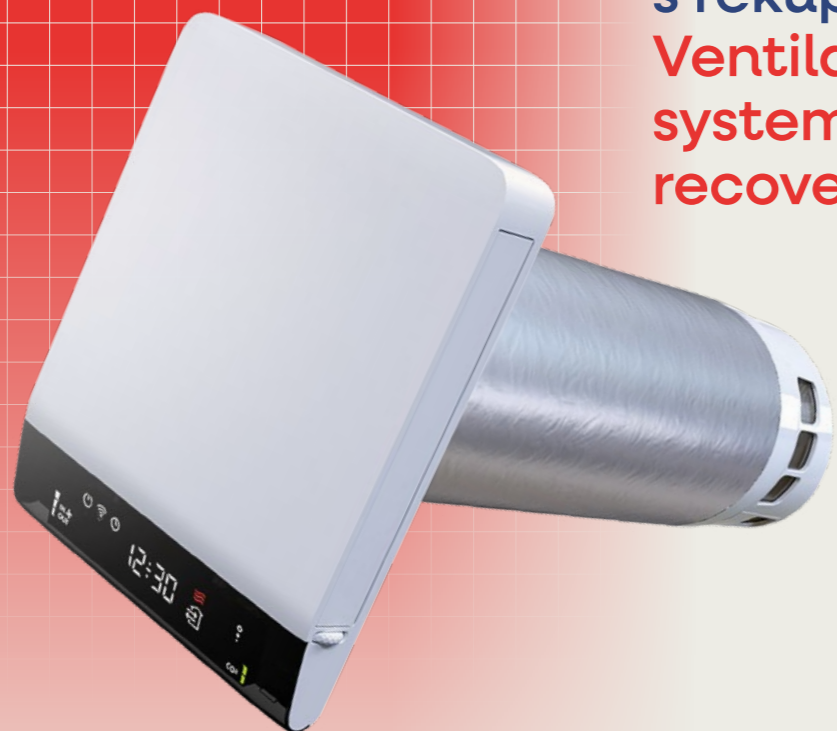

CZ

Je vám líto teplého vzduchu když v zimě větráte? Vadí vám příliš suchý nebo vlhký vzduch? A nebo nejste spokojeni s kvalitou vzduchu který v domě dýcháte?

Ventilace s rekuperací tepla vám vyřeší každý z těchto problémů. Starý a teplý vzduch z domova vám vyvětrá, zachytí teplo, předejde jim čerstvý vzduch z venku a naplní jim váš dům. Při tom vzduch vyčistí od plísni, prachu a pylů a při potřebě upraví i vlhkost.

Vyberte si buď malý a lokální ventilátor, do jednoho pokoje, nebo velký centrální ventilátor který vám zajistí čerstvý vzduch v celém domě. Každý z nich vám vylepší život a samozřejmě ušetří peníze.

EN

Do you regret losing warm air when ventilating in winter? Does excessively dry or humid air bother you? Or are you dissatisfied with the air quality you breathe indoors?

Ventilation with heat recovery, solves each of these problems for you. It extracts old and warm indoor air, captures the heat, preheats fresh outdoor air, and fills your home with it. During this process, it cleans the air from mold, dust, and pollen, and adjusts humidity if needed.

Choose either a small and local fan for a single room or a large central system that ensures fresh air throughout your entire home. Each of them will improve your life and, of course, save you money.

Vents Local 35



Blauberg Local 30 - Duo



Blauberg Local 50



Vents Local 55 - Smart



	Vents Local 35	Blauberg Local 50	Blauberg Local 30 - Duo	Vents Local 55 - Smart
Typ ventilace Ventilation type	Lokální Local	Lokální Local	Lokální Local	Lokální Local
Materiál výměníku Heat exchanger material	Keramický Ceramic	Keramický Ceramic	Keramický Ceramic	Měděný Copper
Maximální proud vzduchu Max airflow	46 m ³ /h	50 m ³ /h	30 m ³ /h	57 m ³ /h
Úroveň zvuku od Sound level from	21 dBA	4 dBA	24 dBA	42 dBA
Účinnost obnovy tepla Heat recuperation efficiency	85 %	95 %	85 %	88 %
Filtry Filters	G3	G3	G3	G3
Ovládání Controls	Dálkové ovládání Remote control	Dálkové ovládání a mobil Remote control and phone	Dálkové ovládání a mobil Remote control and phone	Dálkové ovládání a mobil Remote control and phone
Ventilátor Fan	Jednosměrný One-way	Jednosměrný One-way	Dvousměrný Two-way	Dvousměrný Two-way
WiFi	<input type="checkbox"/>	<input checked="" type="checkbox"/>	<input checked="" type="checkbox"/>	<input checked="" type="checkbox"/>
Rozšiřitelný Expandable	<input type="checkbox"/>	<input checked="" type="checkbox"/>	<input checked="" type="checkbox"/>	<input checked="" type="checkbox"/>
Cena (bez DPH) Price (ex VAT)	3 425 Kč 140 €	12 580 Kč 510 €	13 440 Kč 545 €	18 275 Kč 740 €
Kód Code	Vents SOLO RA1-35-9 R V.2	BLAUBERG VENTO Expert A50-1 S W V.3	BLAUBERG VENTO Expert DUO A30-1 S10 W V.2	Vents Breezy 160 Smart

Cena platí pouze při přímém nákupu z výroby v Čechách. | The displayed price is valid for direct purchases from the production site in Czechia.

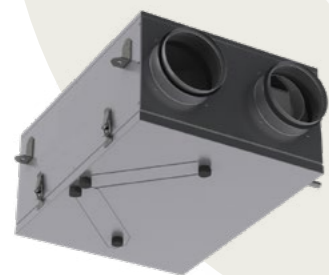

Vents Apartament 80

Vents Apartament 100

Vents Apartament 180

	Vents Apartament 80	Vents Apartament 100	Vents Apartament 180
Typ ventilace Ventilation type	Centrální Central	Centrální Central	Centrální Central
Materiál výměníku Heat exchanger material	Polystyrenový Polystyrene	Polystyrenový nebo entalpický Polystyrene or enthalpy	Polystyrenový nebo entalpický Polystyrene or enthalpy
Maximální proud vzduchu Max airflow	80 m³/h	130 m³/h	220 m³/h
Úroveň zvuku od Sound level from	23 dBA	32 dBA	33 dBA
Účinnost obnovy tepla Heat recuperation efficiency	76 %	94 %	98 %
Filtry Filters	G4	G4 a/ and F7	G4 a/ and F7
Ovládání Controls	Kontrolní panel Control panel	Kontrolní panel Control panel	Kontrolní panel a mobil Control panel and phone
WiFi	<input type="checkbox"/>	<input type="checkbox"/>	<input checked="" type="checkbox"/>
Letní bypass Summer bypass	<input type="checkbox"/>	<input type="checkbox"/>	<input checked="" type="checkbox"/>
Cena, polystyren (bez DPH) Price, polystyrene (ex VAT)	x	19 385 Kč 790 €	30 285 Kč 1230 €
Cena, entalpie (bez DPH) Price, enthalpy (ex VAT)	9 815 Kč 400 €	23 060 Kč 940 €	34 835 Kč 1420 €
Kód Code	Vents VUE 80 P mini L/R	Vents Enave-C 100 P A14	Vents VUT/VUE 180 P5B EC A21



Vents Residence 350

Vents Residence 550

	Vents Residence 350	Vents Residence 550
Typ ventilace Ventilation type	Centrální Central	Centrální Central
Materiál výměníku Heat exchanger material	Polystyrenový nebo entalpický Polystyrene or enthalpy	Polystyrenový nebo entalpický Polystyrene or enthalpy
Maximální proud vzduchu Max airflow	450 m³/h	690 m³/h
Úroveň zvuku od Sound level from	28 dBA	26 dBA
Účinnost obnovy tepla Heat recuperation efficiency	92 %	92 %
Filtry Filters	G4 a/and F7	G4 a/and F7
Ovládání Controls	Kontrolní panel a mobil Control panel and phone	Kontrolní panel a mobil Control panel and phone
WiFi	<input checked="" type="checkbox"/>	<input checked="" type="checkbox"/>
Letní bypass Summer bypass	<input checked="" type="checkbox"/>	<input checked="" type="checkbox"/>
Cena, polystyren (bez DPH) Price, polystyrene (ex VAT)	47 725 Kč 1935 €	60 850 Kč 2465 €
Cena, entalpie (bez DPH) Price, enthalpy (ex VAT)	58 550 Kč 2375 €	72 910 Kč 2955 €
Kód Code	Vents VUT/VUE 350 VB EC A21	Vents VUT/VUE 550 VB EC A21



**Kontrolní panely
Control panels**

Senzorový displej Sensor display	<input type="checkbox"/>	<input checked="" type="checkbox"/>
Cena (bez DPH) Price (ex VAT)	2 440 Kč 100 €	4 630 Kč 190 €

Cena platí pouze při přímém nákupu z výroby v Čechách. | The displayed price is valid for direct purchases from the production site in Czechia.

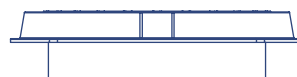

CZ



EN

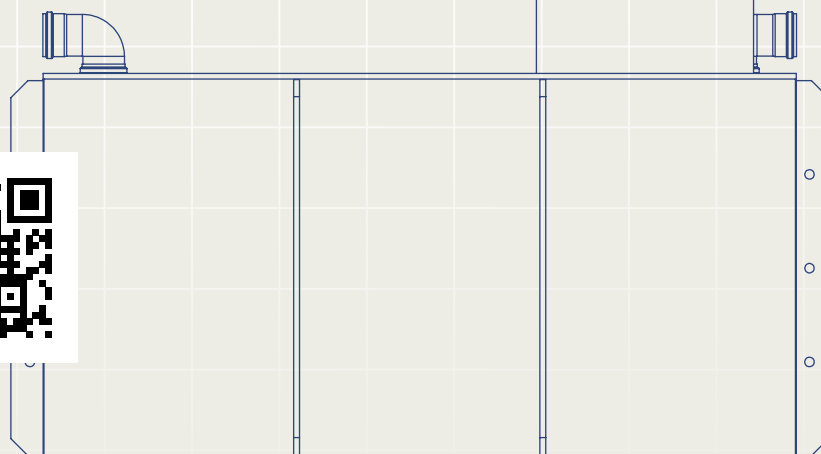

Kolomaki, s. r. o.

+420 777 581000
info@kolomaki.com

Výroba a kancelář

Production and office in the Czech Republic:

Komenského 576
Zlonice, 273 71

www.kolomaki.com

Kolomaki